

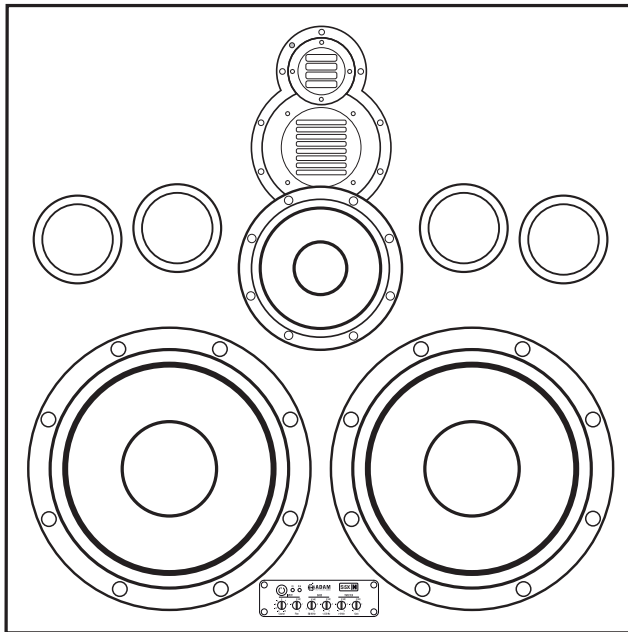

# S5X-H



Operation Manual / Bedienungsanleitung  
English / deutsch



# Safety Instructions

Please read the following safety instructions before setting up your system. Keep the instructions for further reference. Please heed the warnings and follow the instructions.

	<b>Caution</b> Risk of electrical shock Do not open Risque de shock électrique Ne pas ouvrir	
<b>CAUTION: TO REDUCE THE RISK OF FIRE OR ELECTRIC SHOCK, DO NOT REMOVE BACK COVER OR ANY OTHER PART. NO USER-SERVICEABLE PARTS INSIDE. DO NOT EXPOSE THIS EQUIPMENT TO RAIN OR MOISTURE. REFER SERVICING TO QUALIFIED PERSONNEL.</b>		

	<b>Explanation of Graphical Symbols</b>
	The lightning flash with arrowhead symbol, within an equilateral triangle, is intended to alert the user to the presence of uninsulated 'dangerous voltage' within the product's enclosure that may be of sufficient magnitude to constitute a risk of electric shock to persons.
	The exclamation point within an equilateral triangle is intended to alert the user to the presence of important operating and maintenance (servicing) instructions in the literature accompanying the appliance.



**Caution: To reduce the risk of electric shock, do not open the loudspeaker. There are no user-serviceable parts inside. Refer servicing to qualified service personnel.**



This product, as well as all attached extension cords, must be terminated with an earth ground three-conductor AC mains power cord like the one supplied with the product. To prevent shock hazard, all three components must always be used.



Never replace any fuse with a value or type other than those specified. Never bypass any fuse.



Always switch off your entire system before connecting or disconnecting any cables, or when cleaning any components.



Do not place this unit on an unstable cart, stand or tripod, bracket or table. The unit may fall, causing serious injury and/or serious damage. When cart is used, use caution when moving the cart/apparatus combination.













Do not expose this product to rain or moisture, never wet the inside with any liquid and never pour or spill liquids directly onto this unit. Please do not put any objects filled with liquids (e.g. vases, etc.) onto the speaker.



Check if the specified voltage matches the voltage of the power supply you use. If this is not the case do not connect the loudspeakers to a power source! Please contact your local dealer or national distributor.



-  Protect the cord from being walked on or pinched.
-  Always use fully checked cables. Defective cables can harm your speakers. They are a common source for any kind of noise, hum, crackling etc.
-  Always keep electrical equipment out of the reach of children.
-  Always unplug sensitive electronic equipment during lightning storms.
-  The monitor should be installed near the socket outlet and disconnection of the device should be easily accessible.
-  To completely disconnect from AC mains, disconnect the power supply from the AC receptacle. Never use flammable or combustible chemicals for cleaning audio components.
-  Avoid touching the speaker membranes and do not block the woofer's ventilation ports.
-  Never expose this product to extremely high or low temperatures. Never operate this product in an explosive atmosphere.
-  High SPL's may damage your hearing! Please do not get close to the loudspeakers when using them at high volumes.
-  Please note that the diaphragms build up a magnetic field. Do not ply with magnetic items at close range to the diaphragms.
-  Assure free airflow behind the speakers to maintain sufficient cooling.

# Table of contents

	Safety Instructions.....	2-3
<b>1.</b>	Introduction.....	5
<b>2.</b>	Quick Start .....	6
<b>2.1</b>	Important Information .....	6
<b>2.2</b>	Connecting the speakers.....	6
<b>3.</b>	Speaker Placement.....	7-8
<b>3.1</b>	General recommendations .....	7
<b>3.2</b>	Tweeter at height of ears .....	7
<b>3.3</b>	The stereo triangle.....	8
<b>3.4</b>	Surround placement.....	8
<b>4.</b>	Speaker Adjustment .....	9-10
<b>4.1</b>	The Front Control Panel.....	9
<b>4.2</b>	Standby Switch and LEDs .....	9
<b>4.3</b>	Input Controls.....	10
<b>4.4</b>	Bass Controls .....	10
<b>4.5</b>	Tweeter Controls.....	10
<b>5.</b>	Troubleshooting .....	11
<b>5.1</b>	No or distorted signal .....	11
<b>5.2</b>	Parasitic noises .....	11
<b>6.</b>	Maintenance.....	12
<b>7.</b>	Shipping / Packaging .....	12
<b>8.</b>	Environmental Information .....	12
<b>9.</b>	EU Declaration of Conformity .....	13
<b>10.</b>	Limited Warranty .....	14
<b>10.1</b>	Terms and Conditions.....	14
<b>10.2</b>	How to claim.....	14
<b>11.</b>	Technical Data .....	15



Dear customer,

Thank you for choosing the ADAM Audio S5X-H mainfield monitor.

ADAM loudspeakers are built for maximum quality reproduction and audio perfection. Our speakers of the SX series are precise, high-resolution speaker systems which meet highest expectations in sound quality and craftsmanship.

The S5X-H is a four-way ported active system that uses the new X-ART tweeter and an X-ART midrange speaker, ensuring full compatibility with the latest expanded high frequency resolution media formats plus three HexaCone®-bass/midrange drivers. Each one of the drivers uses an individual PWM amp with continuous output of up to 500 Watts (RMS) for the woofer channels.

This manual is intended to provide you with information about your new ADAMs. It contains **important information regarding safety, setting up, handling, and warranty**. We request that you read these sections carefully to ensure easy set up and prevent potential problems.

If you have any questions about this or any of our products, please don't hesitate to contact us – we will be happy to assist you.

For detailed information concerning ADAM's technologies and products, complete reviews, and a list of worldwide ADAM users and studios, please visit our website: **[www.adam-audio.com](http://www.adam-audio.com)**

You are invited to share your experience with our products by joining us on Facebook and also, if you don't want to miss out on the latest info on ADAM Professional Audio, come and follow us on Twitter!

We hope very much that you really enjoy your new loudspeakers, and wish you many delightful hours with them.

The ADAM Audio Team

## 2. Quick Start

### 2.1 Important Information for set up

After having unpacked your loudspeaker, please allow the system to acclimate to the temperature of the room for approximately an hour.

We recommend using high quality cables to guarantee optimal performance.

It is important to ensure the speakers sit firmly on a solid surface!

We recommend that you retain the original packaging, as it is the best way to guarantee safe transportation should the need to do so arise.

Please note that the loudspeakers will take some break-in time to achieve optimum sonic performance.

### 2.2 Connecting the speakers

- a) Before connecting the loudspeakers to your audio components and the power source make sure that both the loudspeakers and your audio source are switched off and set the level controls fully counterclockwise.
- b) Connect the loudspeakers with your audio source by using XLR cables. The male plug goes into the loudspeaker, the female plug into your audio component.
- c) Check if the specified voltage matches the voltage of the power supply you use. If this is not the case do not connect the loudspeakers to a power source! Please contact your local dealer or national distributor.  
If the voltages match, use the included power cables to connect the loudspeaker to the AC sockets.
- d) Switch on the main on/off switches on the back panel of the loudspeakers.
- e) Make sure that the line out level (volume) of your stereo is either at a low level or all the way off. Then, switch on your audio system.
- f) Turn on your source of music and adjust the volume carefully.



### 3.1 General recommendations

Please make sure that there are no obstacles in the way from the monitor to your ears. You should be able to see the speakers completely.

The distance to the surrounding walls should be at least 40 cm to avoid early reflections, which will degrade the sound.

The loudspeakers should be aligned with the listener's position.

Please note that vibrating parts of nearby objects can mask the sound.

**Mechanical adjustments:** If you plan to modify the speaker cabinet (e.g. drilling holes), please contact us before doing so. Usually, we will handle your warranty obliging.

### 3.2 Tweeter at the height of ears

The Tweeter should be positioned approximately at the height of your ears. If the speaker does not point right in your direction, you might lose sound information.

In case you need to position the speaker in a significant lower or higher position, the monitor should be angled accordingly.

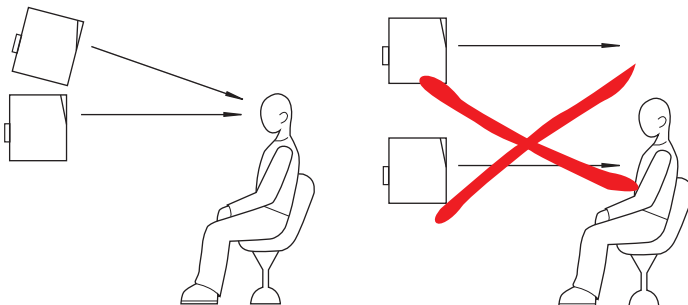

## 3. Speaker Placement

### 3.3 The Stereo Triangle

If the loudspeaker is going to be used for stereo applications, the optimum listening position should be at the top of an imaginary equilateral triangle with the two loudspeakers should be placed at the other two points of this triangle.

The loudspeakers should be aligned with the listener's position.



### 3.4 Surround Placement

Speaker positioning for multi-channel stereo purposes is ideally based on a circle with speakers placed at  $0^\circ$  (Center),  $30^\circ$  (Front Right),  $110^\circ$  (Rear Right),  $250^\circ$  (Rear Left),  $330^\circ$  (Front Left), with the listener being the circle's center (Radius between 0.7-2.0 m). This ITU recommended configuration may vary depending on the purpose of the control room (music or film). However, it is recommended to create a symmetrical listening position with the front side and surround speaker pointing to the listener's ear.

The distance to the surrounding walls should be at least 40 cm to avoid early reflections, which can degrade the sound.





## 4. Speaker Adjustment



### 4.1 The front control panel

On the front you will find a new, highly sophisticated control panel that allows detailed fine-tuning of your loudspeakers to your particular room acoustics and personal listening preferences. The following tips are intended to assist you at using the controls in the best manner.

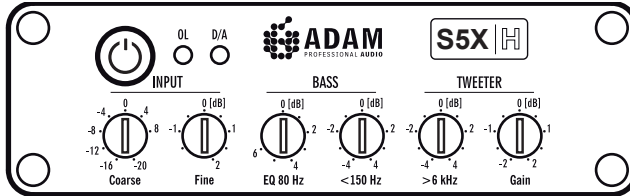

Please note that using the controls may have a great impact on the overall sound characteristics of your loudspeakers. We recommend using the controls with utmost care and only after several audio tests with familiar recordings.

### 4.2 Standby Switch and LEDs

The main power switch can be found on the rear of the loudspeaker. On the front, there is switch for power on/standby. In standby mode, the switch glows orange, in power on mode it glows green.



To the right of the standby switch you can find two LEDs:



- In case of an overload, the *OL LED* will flash red. The protective circuit will save your speaker from damage.
- All SX-monitors (except S1X and S6X) can be retrofitted with a 24 bit/ 192 kHz D/A Converter. The *D/A LED* glows blue when a converter is inserted in the input on the rear side of the speaker.

# 4. Speaker Adjustment

## 4.3 Input Controls

There are two different controls to regulate the overall input sensitivity:

- One control allows for *coarse settings* from -20dB to +8dB. The control works in 4dB steps.
- The other control is intended for *fine tuning* in 0.5dB steps, ranging from -1.5dB to 2dB.

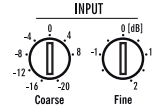

## 4.4 Bass Controls

There are two different controls to regulate the lower frequencies:

- The *EQ 80 Hz* control is an equalizer to boost bass response.
- The *<150 Hz* control is a shelf filter that allows to progressively raise or lower the frequencies below 150 Hz (see Fig.).

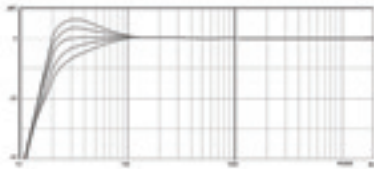
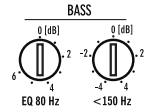

Room EQ <150 Hz for low frequencies below 150 Hz

## 4.5 Tweeter Controls

There are two different controls to regulate the high frequency range above 6 kHz:

- The *Gain* control alters the input sensitivity within  $\pm 2$ dB (0.5dB steps).
- The *>6 kHz* control is a shelf filter that allows to progressively raise or lower the frequencies above 6 kHz (see Fig.).

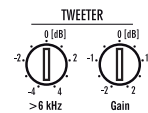

Room EQ >6 kHz for high frequencies above 6 kHz



All ADAM products are designed and manufactured to the highest quality standards. However, if any problems with your speaker occur, we recommend to proceed as follows:

### 5.1 **Problem:** The LED shows normal operation (green) but there is either no or only a distorted audio signal.

If both (all) speakers are affected, the reason can probably be found within the signal path. If only one speaker is affected, the problem will probably be within this speaker.

#### a) Check the wiring.

Is the cable defective? Are all cables connected correctly?

#### b) Check the signal path.

Interchange the cables of both loudspeakers. Does the problem change with one of the cables?

Connect the monitor as directly to the signal source as possible (please mind the volume!). Is another part of the signal path (e.g. mixer, subwoofer) defective?

If the answer to all these questions is 'no', the problem is being caused by the loudspeaker with the utmost probability.

If the answer to at least one of these questions is 'yes', there will probably be another defective device within the signal path.

### 5.2 **Problem:** You hear **parasitic noises** (like humming, buzzing, soughing, cracking).

Please disconnect the signal cables.

If the noises disappear, check the signal path.

If the noises can still be heard, check for other electrical devices close to the speakers (mobile phones, switching power supplies, etc.).

If there is no interfering device the speaker will probably cause the problem.

## 6. Maintenance



Please switch the loudspeaker off before cleaning!



Please note that the diaphragms build up a magnetic field. Do not ply with magnetic items at close range to the diaphragms.



Please make sure that no liquids get inside the cabinet. Do not spray any fluids on the speaker. Do not use a wet cloth for cleaning.



Do not use flammable or acidic chemicals for cleaning.



Do not touch the membranes of the loudspeakers.



We recommend using a lint-free, damp cloth for cleaning.  
The loudspeaker membranes may be dusted using a very soft brush.

---

## 7. Shipping / Packaging

In case you have to send your speakers to any other location, it is of vital importance that you use the original packaging materials. Experience has shown that it is very difficult to avoid damage if you have to send them without these. ADAM Audio can not be held responsible for damages due to improper packaging.

If a transport is necessary and the original shipping carton is not available, a new one can be purchased from ADAM Audio.

---

## 8. Environmental Information

All ADAM products comply with international directives on the Restriction of Hazardous Substances (RoHS) in electrical / electronical equipment and the disposal of Waste Electrical / Electronic Equipment (WEEE).

For disposal, please consult your local authorities for further information.

---



We,

**ADAM Audio GmbH**

whose registered office is situated at

Ederstr. 16, 12059 Berlin, Germany

declare under our sole responsibility that the product:

**S5X-H**

complies with the EU Electro-Magnetic Compatibility (EMC) Directive 89/336/EEC, in pursuance of which the following standards have been applied:

EN 61000-6-1 : 2001

EN 61000-6-3 : 2001

EN 55020 : 2002

EN 55013 : 2001



and complies with the EU General Product Safety 2001/95/EC, in pursuance of which the following standard has been applied:

EN 60065 : 2002.

This declaration attests that the manufacturing process quality control and product documentation accord with the need to assure continued compliance.

The attention of the user is drawn to any special measures regarding the use of this equipment that may be detailed in the owner's manual.

Signed:

A handwritten signature in black ink, appearing to read 'Klaus Heinz'.

Klaus Heinz  
Director ADAM Audio

## 10. Warranty

ADAM Audio GmbH provides a *five year limited warranty* for this product.

### 10.1 Terms and Conditions

*This warranty is limited to the repair of the equipment or, if necessary, the replacement of parts or the product and return shipping within the country of purchase.*

This warranty complements any national/regional law obligations of dealers or national distributors and does not affect your statutory rights as a customer.

Neither other transportation, nor any other costs, nor any risk for removal, transportation and installation of products is covered by this warranty.

Products whose serial number have been altered, deleted, removed or made illegible are excluded from this warranty.

The warranty will not be applicable in cases other than defects in materials and/or workmanship at the time of purchase and will not be applicable:

- a) for damages caused by incorrect installation, connection or packing,
- b) for damages caused by any use other than correct use described in the user manual,
- c) for damages caused by faulty or unsuitable ancillary equipment,
- d) if repairs or modifications have been executed by an unauthorized person,
- e) for damages caused by accidents, lightning, water, fire heat, public disturbances or any other cause beyond the reasonable control of ADAM Audio.

### 10.2 How to claim repairs under warranty

Should service be required, please *contact the ADAM Audio dealer* where the product has been purchased.

If the equipment is being used outside the country of purchase, the international shipping costs have to be paid for by the owner of the product.

Service may be supplied by your ADAM Audio national distributor in the country of residence. In this case, the service costs have to be paid for by the owner of the product whereas the costs for parts to be repaired or replaced are free of charge. Please visit our website to get the contact details of your local distributor.

To validate your warranty, you will need a copy of your original sales invoice with the date of purchase.

# 11. Technical Data



1 = long term IEC 265-8-Wrms / 10 min  
 2 = nominal IEC 265-8 = Peak Power 5 µsec

## S5X-H

Tweeter	X-ART
Velocity transfer ratio	4:1
Equivalent diaphragm ø	56 mm / 2"
Midrange speaker	X-ART
Velocity transfer ratio	3.5:1
Equivalent diaphragm ø	146 mm / 5.5"
Midwoofer	186 mm / 7.5"
Woofers cone material	HexaCone
Subwoofer (2x)	305 mm / 12"
Subwoofer cone material	HexaCone
Built-in amplifiers	5
Subwoofer channels <sup>1/2</sup>	2x 500 W / 700 W
Midwoofer channel <sup>1/2</sup>	250 W / 350 W
Midrange channel (X-ART) <sup>1/2</sup>	250 W / 350 W
Tweeter channel <sup>1/2</sup>	250 W / 350 W
Input Sensitivity (coarse)	-20 to +8 dB (4 dB steps)
Input Sensitivity (fine)	-1.5 to +2 dB (0.5 dB steps)
Tweeter gain	± 2 dB (0.5 dB steps)
High shelf EQ > 6 kHz	± 4 dB (1 dB steps)
Low shelf EQ < 150 Hz	± 4 dB (1 dB steps)
EQ 80 Hz	0 dB to + 6 dB (1 dB steps)
Frequency response	24 Hz - 50 kHz
THD > 80 Hz	≤ 0.5 %
Long term output	≥ 121 dB
Max. peak acoustic output in 1m per pair	≥ 131 dB
Crossover frequencies	200 / 800 / 4000 Hz
Analog Input	XLR
Digital Input (optional)	AES/EBU, SPDIF, Wordclock
Input Impedance	10 kΩ
Weight	63.4 kg / 139.8 lb.
Magnetically shielded	no
Height x Width x Depth	700 x 700 x 473 mm / 27.5" x 27.5" x 18.5"
Warranty	5 years





# S5X-H

Bedienungsanleitung  
deutsch



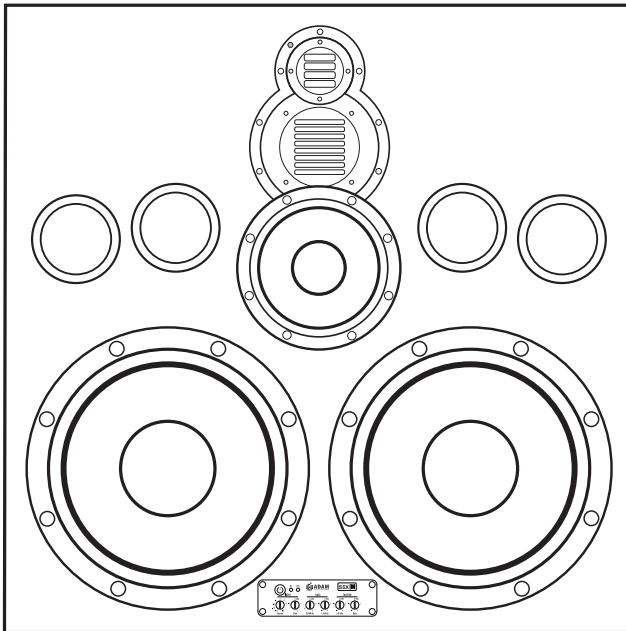



---

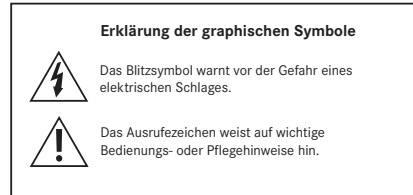
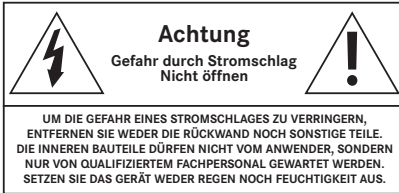









# Sicherheitshinweise

Bitte beachten Sie die folgenden Sicherheitshinweise, bevor Sie Ihre neuen Lautsprecher in Betrieb nehmen. Bitte heben Sie diese Anleitung auf. Bitte beachten Sie alle Warnungen und folgen Sie allen Anweisungen.



-  **Achtung: Um die Gefahr eines Stromschlages zu vermeiden, öffnen Sie die Monitore nicht. Es befinden sich keine wartungsbedürftigen Teile im Gehäuseinnern. Bitte versuchen Sie auf keinen Fall, dieses Produkt selbst zu reparieren und wenden Sie sich bei einem Problemfall an qualifiziertes Servicepersonal.**
-  Die Lautsprecher müssen mit einer dreipoligen, geerdeten Stromversorgung betrieben werden. Alle drei Pole müssen stets verwendet werden. Dies gilt auch für davor geschaltete Verlängerungen oder Verteiler.
-  Verwenden Sie ausschließlich die spezifizierten Sicherungstypen. Überbrücken Sie niemals, auch nicht im Notfall, die Sicherung.
-  Überprüfen Sie, ob die gekennzeichnete Nennspannung mit der Nennspannung in Ihrer Umgebung übereinstimmt. Sollte dies nicht der Fall sein, schließen Sie die Lautsprecher in keinem Falle an eine Stromquelle an und kontaktieren Sie Ihren Fachhändler.
-  Schalten Sie stets alle Geräte aus, bevor Sie eine Kabelverbindung entfernen oder neu hinzufügen.
-  Verwenden Sie nur Wagen, Ständer, Stative, Einbauhilfen oder Tische, die vom Hersteller empfohlen oder die mit dem Gerät geliefert werden. Bewegen Sie einen Wagen, auf dem das Gerät steht, vorsichtig, um ein Herabstürzen zu verhindern.



-  Vermeiden Sie, dass Flüssigkeiten jeglicher Art ins Gehäuseinnere gelangen. Sprühen Sie weder Flüssigkeiten direkt auf das Gerät, noch nutzen Sie nasse Reinigungslappen.
-  Bitte verwenden Sie keine brennbaren und ätzenden Chemikalien zur Reinigung dieses Produkts.
-  Vermeiden Sie jede Berührung mit den Membranen der Lautsprecher und blockieren Sie nicht die Bassreflexöffnung.
-  Gewährleisten Sie eine rückwärtige Luftabfuhr für eine notwendige Kühlung der Elektronik.
-  Zum Trennen des Gerätes vom Stromnetz schalten Sie den Netzschalter aus. Anschließend ziehen Sie den Netzstecker aus der Steckdose. Der Netzschalter und -stecker müssen leicht erreichbar sein.
-  Verwenden Sie stets geprüfte Kabel. Defekte Kabel sind häufig die Ursache für Störgeräusche verschiedener Art.
-  Setzen Sie dieses Produkt nicht bei extremen Temperaturen ein, ebenso wenig in feuer- oder explosionsgefährdeten Umgebungen.
-  Bitte beachten Sie, dass im Gehäuseinneren sich Magnete befinden, die ein Magnetfeld aufbauen. Vermeiden Sie, mit magnetischen bzw. paramagnetischen Gegenständen in unmittelbare Nähe der Lautsprecher zu hantieren.
-  Zu hohe Lautstärken können ihr Gehör schädigen! Vermeiden Sie direkte Nähe zu Lautsprechern, die mit hohen Pegeln betrieben werden.

Sicherheitshinweise .....	18-19
<b>1. Einleitung .....</b>	<b>21</b>
<b>2. Quick Start zur Inbetriebnahme .....</b>	<b>22</b>
2.1 Allgemeine Hinweise .....	22
2.2 Anschluss der Lautsprecher .....	22
<b>3. Empfehlungen zur Aufstellung .....</b>	<b>23-24</b>
3.1 Allgemeine Empfehlungen .....	23
3.2 Hochtöner in Ohrenhöhe .....	23
3.3 Zweikanal-Stereo .....	24
3.4 Mehrkanal (Surround) .....	24
<b>4. Lautsprechereinstellungen .....</b>	<b>25-26</b>
4.1 Das Kontrollpanel .....	25
4.2 Standby-Taster und LEDs .....	25
4.3 Input (allgemeine Lautstärke) .....	26
4.4 Bass (Room EQ) .....	26
4.5 Tweeter (Room EQ + Hochtonpegel) .....	26
<b>5. Fehlerbehebung .....</b>	<b>27</b>
5.1 Kein oder gestörtes Signal .....	27
5.2 Nebengeräusche .....	27
<b>6. Wartung und Pflege .....</b>	<b>28</b>
<b>7. Transport / Verpackung .....</b>	<b>28</b>
<b>8. Umweltinformation .....</b>	<b>28</b>
<b>9. Konformitätsbescheinigung .....</b>	<b>29</b>
<b>10. Garantie .....</b>	<b>30</b>
10.1 Garantiebedingungen .....	30
10.2 Inanspruchnahme .....	30
<b>11. Technischen Daten .....</b>	<b>31</b>



## **Sehr verehrte Kundin, sehr verehrter Kunde,**

vielen Dank, dass Sie sich für einen Studiomonitor von ADAM Professional Audio entschieden haben! Sie haben ein professionelles und hoch auflösendes Aktivsystem zur zuverlässigen Beurteilung von Tonaufnahmen erworben, das mit dem Ziel größtmöglicher Perfektion und bestmöglicher Wiedergabequalität entworfen und gefertigt worden ist.

Das Modell S5X-H wurde entwickelt für den Einsatz als Main-Monitor in großen Regieräumen. Das aktive Dreiwegen-Bassreflexsystem arbeitet mit neuen X-ART Hoch- und Mitteltönern sowie drei Konuslautsprechern für den Tief- und Mitteltonbereich. Jeder Treiber wird von jeweils einem diskreten PWM Verstärker angetrieben, die mit 500 Watt RMS im Bassbereich und 250 Watt RMS für die anderen Bereiche über hohe Leistungsreserven verfügen.

**Bitte lesen Sie diese Bedienungsanleitung vor der Inbetriebnahme** und beachten Sie die Sicherheitshinweise und Garantiebestimmungen. Die nachfolgenden Tipps und Überlegungen sollen Ihnen dabei helfen, die Fähigkeiten ihrer Lautsprecher möglichst gut zu nutzen. Die Positionierung im Raum sowie die Eigenschaften des Hörraums selbst sind von größerer Bedeutung für das Gesamtergebnis als bisweilen vermutet.

Sollten Sie Fragen zu weiteren Einzelheiten haben oder Probleme auftauchen, zögern Sie bitte nicht, uns zu kontaktieren. Wir helfen gerne!

Detaillierte Informationen zu den ADAM-Technologien und Produkten, ausführliche Testberichte und Hintergrundberichte finden Sie auf unserer Website:

**[www.adam-audio.com](http://www.adam-audio.com)**

Wenn Sie Ihre Erfahrungen mit unseren Produkten mit anderen ADAM-Usern teilen wollen oder die aktuellsten Informationen suchen, besuchen Sie uns auf Facebook und Twitter!

Wir wünschen Ihnen viele schöne Stunden mit Ihrem neu erworbenen Lautsprecher von ADAM Audio.

Ihr ADAM Audio Team aus Berlin

## 2. Quick Start zur Inbetriebnahme

### 2.1 Allgemeine Hinweise zur Inbetriebnahme

Nach dem Auspacken und der Aufstellung des Lautsprechers sollte dieser ca. eine Stunde unangeschlossen „ruhen“, um sich der jeweiligen Raumtemperatur anpassen zu können.

Bitte beachten Sie, dass dieser Monitor, abhängig von Pegel und Nutzungsfrequenz, einige Tage benötigt, um seine optimale Klangqualität zu erreichen.

Wir empfehlen, beim Auspacken der Teile Ihres neuen Lautsprechers darauf zu achten, die Verpackung nicht zu beschädigen und aufzubewahren, um den Lautsprecher bei Bedarf sicher transportieren zu können (siehe 7.).

Die Lautsprecher müssen stets fest und ohne zu wackeln auf einer festen Unterlage stehen!

### 2.2 Anschluss der Lautsprecher

- a) Vergewissern Sie sich vor Anschluss der Kabel, dass sowohl die Lautsprecher (Netzschalter) als auch die betreffenden Komponenten Ihrer Audio-Anlage ausgeschaltet sind und stellen Sie die Lautstärke auf Minimum.
- b) Verbinden Sie die XLR-Eingänge über männliche XLR-Stecker mit dem Ausgang Ihrer Audio-Anlage.
- c) Überprüfen Sie, ob die gekennzeichnete Nennspannung mit der Nennspannung in Ihrer Umgebung übereinstimmt. Sollte dies nicht der Fall sein, schließen Sie die Lautsprecher in keinem Falle an eine Stromquelle an und kontaktieren Sie Ihren Fachhändler. Bei Übereinstimmung schließen Sie nun mittels der Netzkabel die Lautsprecher an zwei Steckdosen an.
- d) Schalten Sie die rückseitigen Netzschalter ein.
- e) Vergewissern Sie sich, dass der Ausgangspegel Ihrer Audio-Anlage niedrig eingestellt ist. Schalten Sie Ihre Audio-Anlage und ihre Tonquelle ein und beginnen Sie die Wiedergabe. Regeln Sie schließlich die Lautstärke vorsichtig auf den gewünschten Wert.



### 3.1 Allgemeine Empfehlungen

Vermeiden Sie eine Aufstellung neben stark schallreflektierenden Objekten. Vermeiden Sie ebenfalls Hindernisse im Wege des Schalls zu Ihren Ohren. Sie sollten die Lautsprecher komplett sehen können!

Die Abstände zu Wänden sollten nicht geringer als 40 cm betragen, um *Early Reflections* zu vermeiden.

Die Lautsprecher sollten auf den Hörplatz hin ausgerichtet sein.

Mitschwingende Teile können den Klang maskieren, selbst wenn es nicht offensichtlich „scheppert“.

**Mechanische Eingriffe (Wandmontage etc.):** Sollte ein mechanischer Eingriff zur Aufstellung/Aufhängung notwendig sein (Schrauben oder ähnliches), so setzen Sie sich bitte vorher mit uns in Verbindung. In der Regel gibt es hier keine Probleme, die Garantiebestimmungen werden von uns kulant gehandhabt.

### 3.2 Hochtöner in Ohrenhöhe

Positionieren Sie die Hochtöner möglichst in Ohrenhöhe. Für den Fall, dass Sie die Monitore deutlich über- oder unterhalb Ohrhöhe platzieren müssen, sollten diese entsprechend angewinkelt werden.

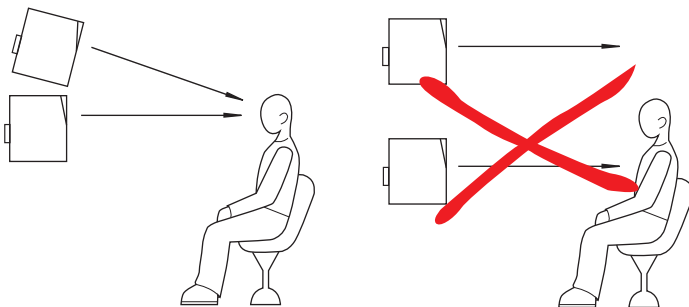

## 3. Empfehlungen zur Aufstellung

### 3.3 Zweikanal-Stereo

Die gemeinhin günstigste Lautsprecheraufstellung im Zweikanal-Stereobetrieb ist das so genannte ‚Stereo-dreieck‘. Die Lautsprecher und der Hörer stehen bzw. sitzen in den Eckpunkten eines gleichseitigen Dreiecks (60°-Winkel). Im Allgemeinen gilt, dass der Abstand der Lautsprecher zueinander dem Hörabstand entsprechen sollte.

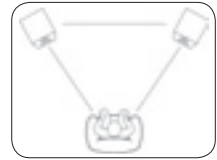

### 3.4 Mehrkanal (Surround)

Die Aufstellung der Lautsprecher in einem Mehrkanal-Stereo-Setup sollte sich idealerweise an einem Kreis orientieren. Die Lautsprecher werden an den Winkelpositionen 0° (Center), 30° (Front Rechts), 110° (Rear Rechts), 250° (Rear Links) und 330° (Front Links) platziert. Der Zuhörer sitzt in der Kreismitte, die in diesem Fall einen Radius zwischen 0,7 und 2,0 Meter aufweisen sollte. Diese Richtlinie der ITU kann je nach Anwendung variiert werden (Film- oder Musikbearbeitung/wiedergabe). Dennoch ist es stets zu empfehlen, dass eine symmetrische Verteilung der Lautsprecher angestrebt wird. Zudem sollten die linken und rechten Frontlautsprecher sowie die Surrounds auf den Hörer ausgerichtet werden.

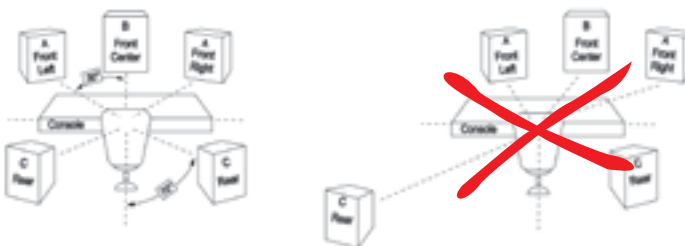





## 4.1 Das Kontrollpanel

Auf der Vorderseite finden Sie ein neu entwickeltes Kontrollpanel, das Ihre Lautsprecher an die jeweilige Raumakustik bzw. den persönlichen Geschmack anzupassen ermöglicht. Die folgenden Ausführungen sollen Ihnen helfen, die Einstellungsmöglichkeiten optimal nutzen zu können.

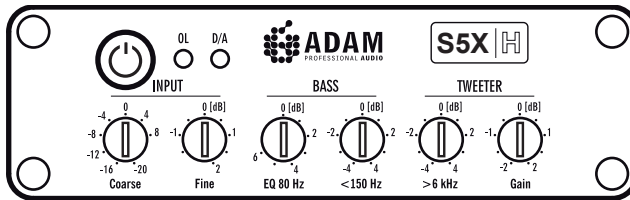

**Bitte beachten Sie:**



Die Nutzung dieser Einstellmöglichkeiten kann den Klang Ihrer Lautsprecher erheblich beeinflussen. Wir empfehlen, Veränderungen erst nach einigen Hörproben, möglichst mit Ihnen gut bekannten Musikaufnahmen, und zudem mit großer Behutsamkeit vorzunehmen.

## 4.2 Standby-Taster und LEDs

Während der Hauptschalter der S5X-H auf der Rückseite zu finden ist, kann vorderseitig zwischen 'Standby' und 'Betrieb' umgeschaltet werden. Im 'Standby'-Modus leuchtet der Knopf orange, im Betriebsmodus grün.



Rechts von diesem Knopf befinden sich zwei LEDs:



- Im Falle einer Übersteuerung blinkt die *OL LED* rot. Die Schutzschaltung setzt automatisch ein.
- Alle SX-Modelle (ausgenommen S1X und S6X) können optional mit einem 24 bit/192 kHz D/A- Konverter nachgerüstet werden. Die *D/A LED* leuchtet blau, sobald ein Konverter in den entsprechenden Einschub auf der Rückseite des Lautsprechers eingesetzt worden ist.

# 4. Lautsprechereinstellungen

## 4.3 Input (allgemeine Lautstärke)

Es gibt zwei Stufenschalter, die die allgemeine Lautstärke beeinflussen:

- Der linke Schalter ist für gröbere (*Coarse*) Einstellungen von -20dB bis +8dB. Er arbeitet in 4dB-Schritten.
- Der rechte Schalter ist für feinere (*Fine*) Einstellungen von -1.5dB bis 2dB. Er arbeitet in 0,5dB-Schritten.

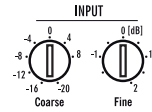

## 4.4 Bass (Room EQ)

Für den tieffrequenten Bereich stehen ebenfalls zwei Stufenschalter zur Verfügung:

- Der *EQ 80 Hz* Schalter ist ein Equalizer, um bei Bedarf den Bassbereich hervorzuheben.
- Der *<150 Hz* Schalter ist als Shelving Filter (Kuhschwanzfilter) ausgelegt, mit dem die Frequenzen unterhalb von 150 Hz progressiv, d.h. allmählich angehoben oder abgesenkt werden können (s. Abb.).

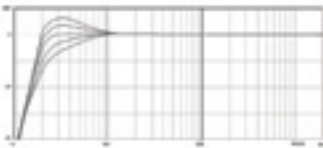
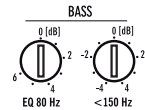

Room EQ <150 Hz für die Frequenzen unterhalb von 150 Hz

## 4.5 Tweeter (Room EQ und Hochtוןpegel)

Auch für den Hochtönenbereich gibt es zwei Stufenschalter:

- Mit dem *Gain* lässt sich die Lautstärke des gesamten Hochtönenbereichs im Bereich von  $\pm 2$  dB in 0.5dB-Schritten verändern.
- Der *>6 kHz* Schalter ist ein Shelving Filter (Kuhschwanzfilter), mit dem die Frequenzen oberhalb von 6 kHz progressiv, d.h. allmählich angehoben oder abgesenkt werden können (s. Abb.).

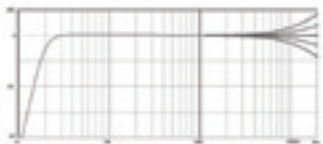
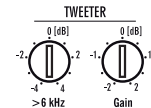

Room EQ >6 kHz für die Frequenzen oberhalb von 6 kHz



Alle ADAM Produkte werden nach höchsten Qualitätsstandards gefertigt. Sollte wider Erwarten dennoch ein Problem auftauchen, empfehlen wir, zunächst folgende Maßnahmen durchzuführen:

### 5.1 Der Standby-Taster zeigt normalen Betrieb an (grün), es wird aber **kein oder nur ein gestörtes Signal** ausgegeben:

Betrifft das Problem beide Lautsprecher, liegt die Ursache zumeist innerhalb der Signalkette; betrifft es nur einen Lautsprecher, ist wahrscheinlich dieser die Fehlerquelle.

#### a) *Verkabelung überprüfen:*

Liegt unter Umständen ein Kabeldefekt vor? Ist womöglich das Kabel nicht korrekt angeschlossen?

#### b) *Signalkette überprüfen:*

Vertauschen Sie die Kabel der beiden Lautsprecher. Wechselt der Fehler mit dem jeweiligen Kabel?

Schließen Sie die Monitore so direkt wie möglich an die Signalquelle an (achten Sie dabei auf die Lautstärke!). Ist ein anderes Element der Signalkette (Mischpult, Subwoofer, etc.) defekt?

Lautet die Antwort auf alle Fragen 'nein', liegt mit größter Wahrscheinlichkeit ein Defekt am Lautsprecher vor.

Lautet die Antwort auf mindestens eine der Fragen 'ja', liegt höchstwahrscheinlich ein Defekt in einem oder mehreren Elementen der Signalkette vor.

### 5.2 Es sind **störende Nebengeräusche** (Brummen, Pfeifen, Knistern, etc.) zu hören.

Bitte ziehen Sie das Signaleingangskabel ab.

Wenn die Störgeräusche nicht mehr zu hören sind, überprüfen Sie die Signalkette. Wenn die Störgeräusche weiterhin zu hören sind, überprüfen Sie, ob andere Geräte in der unmittelbaren Nähe (Handys, Schaltnetzteile, etc.) die Geräusche verursachen könnten. Ansonsten liegt ein Defekt des Lautsprechers vor.

## 6. Wartung und Pflege



Schalten Sie vor jeder Reinigung die Lautsprecher am rückseitigen Netzschalter aus!



Verhindern Sie, dass Flüssigkeiten jeglicher Art ins Gehäuseinnere gelangen. Sprühen Sie weder Flüssigkeiten direkt auf das Gerät, noch nutzen Sie nasse Reinigungslappen.



Bitte verwenden Sie keine brennbaren und ätzenden Chemikalien zur Reinigung dieses Produkts.



Vermeiden Sie jede Berührung mit den Membranen der Lautsprecher.



Für die Reinigung des Gehäuses empfehlen wir ein fusselfreies, leicht angefeuchtetes Tuch.



Die Lautsprecherchassis können mit einem sehr weichen Pinsel vorsichtig entstaubt werden.



Mittel- und Hochtöner bauen starke Magnetfelder auf. Bitte vermeiden Sie, mit metallischen Gegenständen in deren Nähe zu kommen.

---

## 7. Transport / Verpackung

Es empfiehlt sich, die Kartons und Verpackungsteile aufzuheben, um bei einem notwendig werdenden Transport die Lautsprecher sicher zu verpacken und nicht zu gefährden. Die Erfahrung zeigt, dass es sehr schwierig ist, mit allgemeinen Verpackungsmitteln einen sicheren Transport zu ermöglichen. Für Schäden, die von unzureichenden Verpackungsmaßnahmen herrühren, kann ADAM Audio nicht haftbar gemacht werden.

Sollte für einen Transport die Originalverpackung nicht mehr zur Verfügung stehen, kann eine neue von ADAM Audio kostenpflichtig erworben werden.

---

## 8. Umweltinformation

Alle ADAM Produkte entsprechen den internationalen Richtlinien bezüglich der Beschränkung der Verwendung bestimmter gefährlicher Stoffe in Elektro- und Elektronikgeräten (RoHS) und über Elektro- und Elektronik-Altgeräte (WEEE). Die Produkte müssen entsprechend diesen Richtlinien recycelt bzw. entsorgt werden. Für nähere Auskünfte erkundigen Sie sich bitte bei Ihrer örtlichen Entsorgungsstelle.



Wir, die

**ADAM Audio GmbH**

mit dem eingetragenen Firmensitz in der

Ederstr. 16, 12059 Berlin, Deutschland,

erklären hiermit eigenverantwortlich, dass das Produkt

**S5X-H**

den folgenden Normen entspricht:

EN 61000-6-1 : 2001

EN 61000-6-3 : 2001

EN 55020 : 2002

EN 55013 : 2001



Ebenfalls stimmt es überein mit der EU General Product Safety 2001/95/EC, und richtet sich nach folgendem Standard:

EN 60065 : 2002.

Diese Erklärung bezeugt, dass die Qualitätskontrolle und Produktdokumentation mit der Notwendigkeit fortlaufender Einhaltung der EU-Direktiven übereinstimmt.

Ausgestellt in Berlin.

Gezeichnet:

Klaus Heinz

Geschäftsführer ADAM Audio

## 10. Garantie

### 10.1 Die ADAM Audio GmbH gewährt auf Ihre aktiven Lautsprecher eine **beschränkte Garantie von 5 Jahren**.

Alle Produkte werden nach den höchsten Qualitätsstandards entwickelt und hergestellt. Sollte ein Produkt wider Erwarten dennoch Mängel aufweisen, gelten folgende Bedingungen für die Inanspruchnahme der Garantie:

#### **Garantiebedingungen**

*Die Garantie beinhaltet die Reparatur und gegebenenfalls den Ersatz von Einzelteilen oder des Gerätes sowie den Rücktransport innerhalb des Landes, in dem das Gerät gekauft worden ist.*

Diese Garantie schränkt weder die gesetzlichen Rechte des Verbrauchers nach dem jeweils geltenden nationalen Recht noch die Rechte des Verbrauchers gegenüber dem Händler oder den nationalen Vertriebsgesellschaften ein.

Die Garantie gilt nur mit dem Nachweis des Kaufbelegs (Original oder Kopie, mit Händlerstempel und Kaufdatum). Produkte, bei denen die Seriennummer geändert, gelöscht, entfernt oder unleserlich gemacht wurde, sind von der Garantie ausgenommen. Die Garantie bezieht sich auf Mängel, die auf Material- und/oder Herstellungsfehler zum Zeitpunkt des Kaufes zurückzuführen sind und deckt keine Schäden durch:

- a) unsachgemäße Montage sowie unsachgemäßen Anschluss,
- b) unsachgemäßen Gebrauch für einen anderen als den vorgesehenen Zweck,
- c) Nichtbeachtung der Bedienungsanleitung,
- d) Modifikation der Lautsprecher oder defekte oder ungeeignete Zusatzgeräte,
- e) Reparaturen oder Veränderungen durch unberechtigte Personen,
- f) Unfälle, Blitzschlag, Wasser, Feuer, Hitze, Krieg, Unruhen oder andere nicht in der Macht von Adam Audio liegende Ursachen.

### 10.2 Inanspruchnahme der Garantie im In- und Ausland

Sollte Ihr ADAM Audio Produkt innerhalb des Garantiezeitraumes einen Mangel aufweisen, **wenden Sie sich bitte an den Händler, bei dem das Gerät gekauft worden ist.**

Wenn das Gerät nicht in dem Land benutzt wird, in dem es gekauft wurde, kann die Reparatur gegebenenfalls auch durch den ADAM Audio Vertrieb des jeweiligen Landes vorgenommen werden, wobei die Kosten der Reparatur durch den Auftraggeber zu übernehmen sind. Gleiches gilt für einen internationalen Transport zum und vom Händler, bei dem das Gerät gekauft worden ist. Die zu reparierenden oder ersetzenden Teile hingegen bleiben frei.

Die Adressen unserer Vertriebsgesellschaften erfahren Sie auf unserer Homepage:

**[www.adam-audio.com](http://www.adam-audio.com)**

# 11. Technische Daten



1 = long term IEC 265-8-Wrms / 10 min  
 2 = nominal IEC 265-8 = Peak Power 5 µsec

## S5X-H

Hochtöner	X-ART
Geschwindigkeitstransformation	4:1
Äquivalente Membran ø	56 mm / 2"
Mitteltöner	X-ART
Geschwindigkeitstransformation	3.5:1
Äquivalente Membran ø	146 mm / 5.5"
Midwoofer	186 mm / 7.5"
Midwoofer Membranmaterial	HexaCone
Tieftöner (2x)	305 mm / 12"
Tieftöner Membranmaterial	HexaCone
Eingebaute Verstärker	5
Tieftöner 1/2	2x 500 W / 700 W
Midwoofer 1/2	250 W / 350 W
Mitteltöner (X-ART) 1/2	250 W / 350 W
Hochtöner 1/2	250 W / 350 W
Eingangsempfindlichkeit (grob)	-20 bis +8 dB (in 4dB-Schritten)
Eingangsempfindlichkeit (fein)	1.5 bis +2 dB (in 0.5dB-Schritten)
Hochtonpegel	± 2 dB (in 0.5dB-Schritten)
High shelf EQ > 6 kHz	± 4 dB (in 1dB-Schritten)
Low shelf EQ < 150 Hz	± 4 dB (in 1dB-Schritten)
EQ 80 Hz	0 dB bis + 6 dB (in 1dB-Schritten)
Frequenzgang	24 Hz - 50 kHz
THD > 80 Hz	≤ 0.5 %
Maximaler Schalldruck mit Sinus 100 Hz bis 3 kHz in 1 m Abstand	≥ 121 dB
Maximaler Peak Schalldruck pro Paar in 1 m	≥ 131 dB
Übergangsfrequenzen	200 / 800 / 4000 Hz
Analoger Eingang	XLR
Digitale Eingänge (optional)	AES/EBU, SPDIF, Wordclock
Eingangsimpedanz	10 kΩ
Gewicht	63.4 kg / 139.8 lb.
Magnetisch geschirmt	nein
Höhe x Breite x Tiefe	700 x 700 x 473 mm / 27.5" x 27.5" x 18.5"
Garantie	5 Jahre



---

**ADAM Audio GmbH**

Ederstr. 16  
12059 Berlin  
GERMANY

tel: +49 30-863 00 97-0  
fax: +49 30-863 00 97-7  
email: [info@adam-audio.com](mailto:info@adam-audio.com)

**ADAM Audio UK Ltd.**

email: [uk-info@adam-audio.com](mailto:uk-info@adam-audio.com)

**ADAM Audio USA Inc.**

email: [usa-info@adam-audio.com](mailto:usa-info@adam-audio.com)

**ADAM Audio China**

email: [china-info@adam-audio.com](mailto:china-info@adam-audio.com)

**[www.adam-audio.com](http://www.adam-audio.com)**

Join us on **Facebook**



Follow us on **Twitter**

