

USER'S MANUAL  
BEDIENUNGSANLEITUNG  
MODE D'EMPLOI

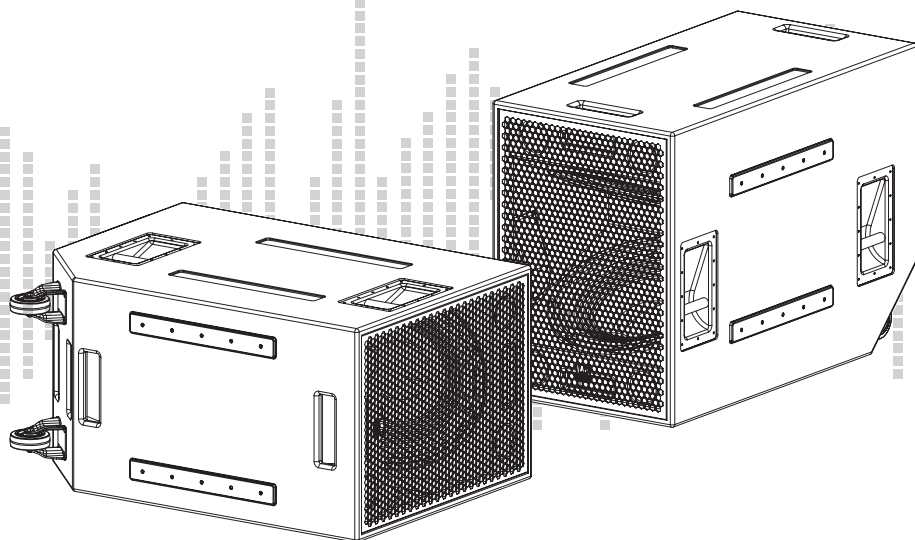

# LD PREMIUM VUE-LINE

PA **HIGH PERFORMANCE** SUBWOOFER

LD V-**115B** / LD V -**118B** / LD V -**215B** / LD V-**218B**



ENGLISH

DEUTSCH

FRANCAIS

## Thank you for choosing LD-PREMIUM!

We have designed this product to operate reliably over many years. Therefore LD-Systems guarantees for high quality products with its name and many years of experience as a producer.

Please, take a few moments to read these instructions carefully, as we want you to enjoy your new LD-Systems products quickly and to the fullest.

For information about LD-Systems check out our website [WWW.LD-PREMIUM.COM](http://WWW.LD-PREMIUM.COM)

## Introduction

Brilliant sound at high sound pressure levels, high quality components, a reliable service, and all this to a reasonable price – these are the pretensions of the LD PREMIUM series.

The series consist of 8", 10", 12" and 15" multi – purpose speakers, as well as of the VA-4 and VA-8 Line-Array systems. Subwoofers from 1x15", 2x15" and 1x18", 2x18" complement the product line.

## Concept

Specially manufactured high quality components are exclusively used in the LD PREMIUM series. The whole range was developed by experienced audio-developers and FOH engineers in the USA and Germany. The uniquely designed cabinets are all made of 15/18mm birch multiplex and coated with the DURACOAT LX coating – which helps stand up to the tough daily demands of touring and live applications. The fly ware and stacking components are easy to use and meet the highest demands in terms of safety.

Thanks to the high manufacturing quality, which we constantly control in all areas, from the individual components through to the finished product, all LD Premium customers are given a 3 Year guarantee.

# LD PREMIUM VUE-LINE

PA **HIGH PERFORMANCE** SUBWOOFER

LD V-**115B** / LD V-**118B** / LD V-**215B** / LD V-**218B**

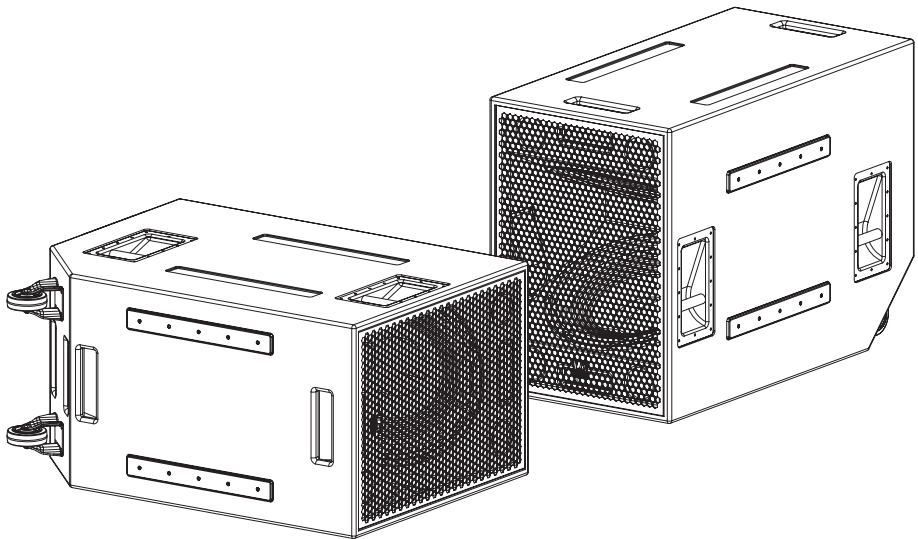

ENGLISH

DEUTSCH

FRANCAIS

## PREVENTIVE MEASURES:

1. Please read the attached safety instructions as well as the following instructions carefully.
2. Please keep all the instructions.
3. Please use the device only as intended.
4. Please respect the valid waste management rules. Please deliver the packaging divided into plastic and paper/ cardboard to the recycling management.
5. Please refer all servicing to qualified personnel only if the device is damaged, exposed to liquid/rain or if it does not operate normally.
6. Please, do not expose to any kind of heat such as ovens, radiators, or any other devices (incl. amplifiers). Please check for enough distance between amplifiers and walls, racks, etc. to prevent overheating.
7. After connection please check the wiring to prevent any kind of accident or damage. Please never use any kind of damaged cable and wiring.
8. Only use authorized and stable stands, brackets, shelves, tables etc.. for installations. Please check for adequate stability against collapse.
9. Please check operating voltage before connecting. Wrong voltage will damage your device.



### CAUTION:

To reduce the risk of electric shock, do not remove cover (or back). No user serviceable parts inside. Refer servicing to qualified personnel.



The lightning flash with arrowhead symbol within an equilateral triangle is intended to alert the user to the presence of uninsulated "dangerous voltage" within the product's enclosure that may be of sufficient magnitude to constitute a risk to persons.



The exclamation mark within an equilateral triangle is intended to alert the user to the presence of important operating and maintenance (servicing) instructions in the literature accompanying the appliance.

### CAUTION! HIGH VOLUME!

You will operate this system for professional use. Therefore the commercial use of this equipment is liable to the rules and regulations of the Accident Prevention & Insurance Association of your industry sector. Adam Hall as a manufacturer is bound to inform you formally about the existence of eventual sanitary risks.

These speakers are able to induce high acoustic sound pressure levels. 85 db is by law the maximum audio pressure level which your ear can be exposed to during a work day. It was set according to the technical expertise of the occupational medicine as a basis for the noise rating level. Higher sound levels or longer exposition times could damage your ear. The time of exposition by higher sound pressure levels should be shortened in order to prevent from ear damages. Here are a few reliable warning signals which show that you have exposed yourself for a too long period to excessive sound pressure levels:

- You hear bell- or whistling sounds!
- You have the impression that you can't hear high tones anymore!

## INSTALLATION & OPERATING:

### TRANSPORT & INSTALLATION

During transport of LDV115B/118B/215B/218B PA-Subwoofer please take care of a sufficient protection against drop over, drop down etc. (e. g. protection with fastening belts during transport). Wearing of working clothes during carrying of the speakers is recommended (especially work gloves, work boots). To make short distance transport more easy the subwoofer LDV115B/118B/215B can be equipped with swivel-type castors (accessory, Art.: 37223/37224). The Subwoofer LDV218B is equipped with 2 castors for transport.

Please do not park the subwoofer standing on the castors on an sloping area, even with activated brake! Please do not park the subwoofer during a transport in a van etc. standing on the castors!

Uncontrolled run on wheels of the subwoofer can lead to serious accidents!

Please do not install the items directly beside an edge like a stage border.

If a stand is used to place top-units above the subwoofer please make sure to use only undamaged stands (Ø 36 mm) fitting correctly into the support. Please notice also the max. permitted number of stacked subwoofer.

To use the LDV215B together with the Line Array LDVA4 a connection adaptor (accessory) is available to stack up to 4 LDVA4 on the LDV215B (ground standing operating, see page 6 ).

### OPERATING

Please take care for an accurate wiring of the subwoofer. Please use only undamaged cables of an adequate size (min. 2 x 1.5 mm<sup>2</sup> for subwoofer connection). Please check the wiring for any kind of trip hazard etc. to prevent any kind of accidents or damage (Gaffa-Tape).

The terminal of the LDV115B/118B/215B/218B is equipped with a 4-polar Speakon input as well as a 4-polar Speakon output seat. The connections 1+/- are used by the LDV115B/118B/215B/218B.

All 4 poles of the input seat are connected directly to the 4 poles of the output seat enabling the connection of further subwoofers even if the connections 2+/- are used.

The connection of further subwoofers decreases the total impedance. Please take care that the total impedance does not fall below the minimum required impedance of the amplifier.

**VIEWS / OPERATING & MOVING POSITIONS :**

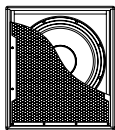

LDV115B

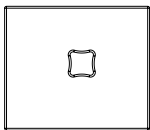

OPERATING

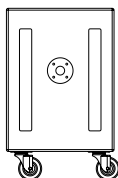

**MOVING POSITION**  
CARTWHEELS  
Art. 37223 / 37224

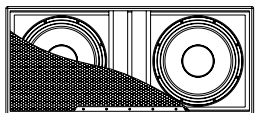

LDV215B

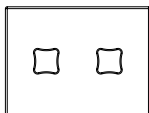

OPERATING

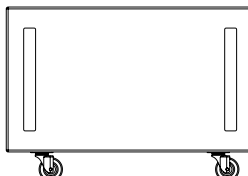

**MOVING POSITION**  
CARTWHEELS  
Art. 37223 / 37224

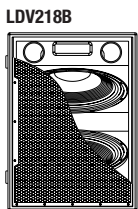

LDV218B

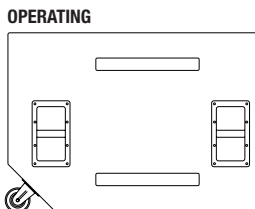

OPERATING

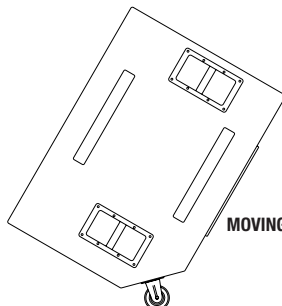

**MOVING POSITION**

**STACKING** (Maximum pieces of stacked Subwoofer)

LDV115B  
max. 3

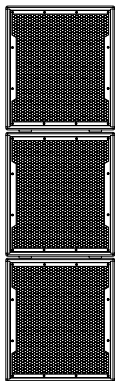

LDV215B  
max. 3

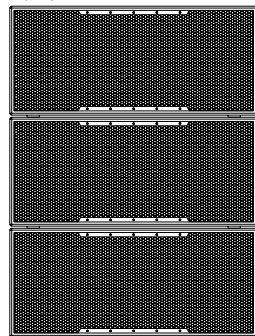

LDV118B/218B  
max. 2

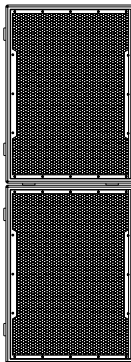

LDV118B/218B  
max. 3

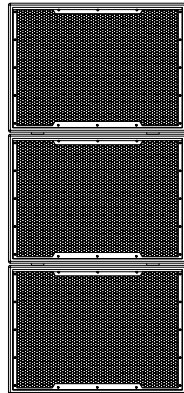

## SPECIFICATIONS:

	LDV115B	LDV118B	LDV215B	LDV218B
Type:	Bassreflex	Bandpass	Bassreflex	Bassreflex
Woofers:	15"	18"	2 x 15"	2 x 18"
Size (WxHxD)mm:	466x530x620	762x552x780	1060x475x620	762x552x1067
Weight kg:	41.5	66	80	86
Impedance ohms:	8	8	4	4
Power handling continuous / peak W:	600 / 1200	800 / 1600	1200 / 2400	1600 / 2600
max SPL dB:	126	127	131	132
Frequency range Hz:	38 - 200	36 - 120	35 - 200	38 - 200
In: Out:	Neutrik NL -4, 4-polig			
Features:	ergonomic milled handles LDV115B/LDV118B: Threaded flange (M20) LDV115B/LDV215B: Prepared for cart wheels Art. 37223/37224 LDV218B: cart wheels			

Specifications subject to change without prior notice.

ENGLISH

DEUTSCH

FRANCAIS

# ACCESSORIES FOR TRANSPORT & INSTALLATION:

ENGLISH

DEUTSCH

FRANCAIS

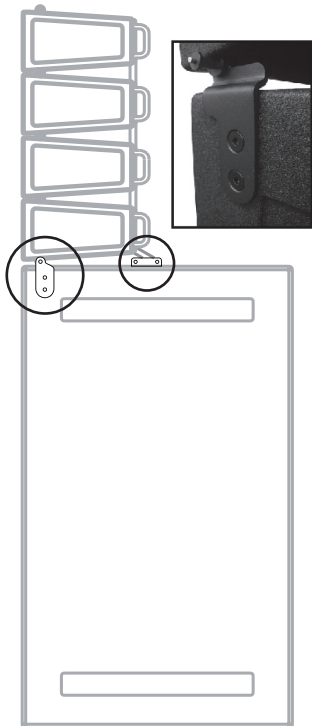

**STACKING ADAPTOR**  
LDV215B - LDVA4  
Art. LDVA4MK



**PROTECTION COVER**  
LDV115PC, LDV118B,  
LDV215PC, LDV218PC



**CART WHEELS**  
UNBRAKED      BRAKED  
Art. 37223      Art. 37224



**SPEAKER POLE EXTENDABLE**  
WITH M20 WINDING  
ART. SPS822



## MANUFACTURER'S DECLARATIONS:

### LIMITED WARRANTY

This Limited Warranty applies to the Adam Hall, LD Systems, Defender, Palmer and Eminence branded products.

The statutory warranty rights towards the seller are not affected by this guarantee. In fact, it justifies, additional independent warranty claims towards Adam Hall.

Adam Hall warrants that the Adam Hall product you have purchased from Adam Hall or from an Adam Hall authorized reseller is free from defects in materials or workmanship under normal use for a period of 2 or 3 years from the date of purchase.

The Limited Warranty Period starts on the date of purchase. In order to receive warranty services you are required to provide proof of the purchase date. Your dated sales or delivery receipt, showing the date of purchase, is your proof of the purchase date. Should products of the brands named above be in need of repair within the limited warranty period, you are entitled to warranty services according to the terms and conditions stated in this document.

This Limited Warranty extends only to the original purchaser of this Adam Hall branded product and is not transferable to anyone, who obtains ownership of the Adam Hall branded product from the original purchaser. During the Limited Warranty Period, Adam Hall will repair or replace the defective component parts or the product. All component parts or hardware products removed under this Limited Warranty become the property of Adam Hall.

In the unlikely event, that your Adam Hall product has a recurring failure, Adam Hall, at its discretion, may elect to provide you with a replacement unit of Adam Hall's choice that is at least equivalent to your Adam Hall branded product in hardware performance.

Adam Hall does not warrant, that the operation of this product will be uninterrupted or error-free. Adam Hall is not responsible for damage, that occurs as a result of your failure to follow the instructions included with the Adam Hall branded product.

This Limited Warranty does not apply,

- to wear parts (e.g. accumulator)
- to any product from which the serial number has been removed or that has been damaged or rendered defective as the result of an accident
- in case of, misuse, abuse, or other external causes
- by operation outside the usage parameters stated in the user's documentation shipped with the product
- by use of spare parts not manufactured or sold by Adam Hall
- by modification or service by anyone other than Adam Hall

These terms and conditions constitute the complete and exclusive warranty agreement between you and Adam Hall regarding the Adam Hall branded product you have purchased.



## LIMITATION OF LIABILITY

If your Adam Hall branded hardware product fails to work as warranted above, your sole and exclusive remedy shall be repair or replacement. Adam Halls' maximum liability under this limited warranty is expressly limited to the lesser of the price you have paid for the product or the cost of repair or replacement of any hardware components that malfunction in conditions of normal use.

Adam Hall is not liable for any damages caused by the product or the failure of the product, including any lost profits or savings or special, incidental, or consequential damages. Adam Hall is not liable for any claim made by a third party or made by you for a third party.

This limitation of liability applies whether damages are sought, or claims are made, under this Limited Warranty or as a tort claim (including negligence and strict product liability), a contract claim, or any other claim. This limitation of liability cannot be waived or amended by any person. This limitation of liability will be effective even if you have advised Adam Hall of an authorized representative of Adam Hall of the possibility of any such damages. This limitation of liability however, will not apply to claims for personal injury.

This Limited Warranty gives you specific legal rights. You may also have other rights that may vary from state to state or from country to country. You are advised to consult applicable state or country laws for a full determination of your rights.

## REQUESTING WARRANTY-SERVICE

To request warranty service for the product, contact Adam Hall or the Adam Hall authorized reseller from which you purchased the product.

## EG-DECLARATION OF CONFIRMITY

These products meet the essential requirements as well as the further standards of the EU Directives 199/5/EU, 89/336/EU.

## CORRECT DISPOSAL OF THIS PRODUCT (ELECTRICAL WASTE)

(Applicable in the European Union and other European countries with separate collection systems)



This marking shown on the product or its literature, indicates that it should not be disposed with other household wastes at the end of its working life. To prevent possible harm to the environment or human health from uncontrolled waste disposal, please separate this from other types of wastes and recycle it responsibly to promote the sustainable reuse of material resources.

Household users should contact either the retailer where they purchased this product, or their local government office, for details on where and how they can recycle this item in an environmentally friendly manner.

Business users should contact their supplier and check the terms and conditions of the purchase contract. This product should not be mixed with other commercial wastes for disposal

## WEEE-DECLARATION

Your LD-Systems product was developed and manufactured with high quality materials and components which can be recycled and/or reused. This symbol indicates that electrical and electronic equipment must be disposed of separately from normal waste at the end of its operational lifetime.

Please dispose of this product by bringing it to your local collection point or recycling centre for such equipment. This will help to protect the environment in which we all live.

## BATTERIES AND ACCUMULATORS

The supplied batteries or rechargeable batteries can be recycled. Please dispose of them as special waste or return them to your specialist dealer. In order to protect the environment, only dispose exhausted batteries.

ENGLISH

DEUTSCH

FRANCAIS

Adam Hall GmbH, all rights reserved. The technical data and the functional product characteristics can be subject to modifications. The photocopying, the translation, and all other forms of copying of fragments or of the integrality of this user's manual is prohibited.



## Sie haben die richtige Wahl getroffen!

Diese LD-Premium Produkte werden Sie lange Jahre durch Zuverlässigkeit, Wirtschaftlichkeit und einfaches Handling überzeugen. Dafür garantiert LD-Premium mit seinem Namen und seiner in vielen Jahren erworbenen Kompetenz als Hersteller hochwertiger Geräte.

Nehmen Sie sich nun ein paar Minuten Zeit, diese Anleitung zu lesen. Wir möchten, dass Sie einfach und schnell in den Genuss dieser Technik kommen.

Mehr Informationen zu LD-SYSTEMS finden Sie auf unserer Internetseite [WWW.LD-PREMIUM.COM](http://WWW.LD-PREMIUM.COM)

## Einleitung

Brillanter Sound bei hohem Schalldruck, hochwertige Komponenten, zuverlässiger Service und das zu einem fairen Preis ist der Anspruch der LD Premium Serie.

Die Serie umfasst 8“, 10“, 12“ & 15“ Multifunktionsboxen, sowie die VA4 & VA8 Line-Array Systeme. Subwoofer von 1 x 15“, 2x 15“ bis einschließlich 1x18“, 2x 18“ runden das Programm ab.

## Konzept

Ausschließlich hochwertigste und speziell gefertigte Komponenten und Bauteile werden bei der LD Premium Serie verarbeitet. Entwickelt wurde die komplette Range in den USA und Deutschland von erfahrenen Audio-Entwicklern und FOH Ingenieuren.

Die Gehäuse, alle samt aus 15/18mm Multiplex gefertigt, sind neben einem einzigartigem Design auch mit der DuraCoat LX Lackierung versehen, welche selbst den höchsten Ansprüchen im täglichen Touring- und Livebetrieb standhält. Flyware- und Stacking- Komponenten bestechen durch einfaches Handling bei höchster Sicherheit. Durch die hohe Fertigungsqualität, die wir durch eine lückenlose Qualitätskontrolle vom Bauteil bis hin zum Endprodukt kontinuierlich prüfen, geben wir allen LD Premium Kunden eine 3 Jahres Garantie.

# LD PREMIUM VUE-LINE

PA **HOCHLEISTUNGS** SUBWOOFER

LD V-**115B** / LD V-**118B** / LD V-**215B** / LD V-**218B**

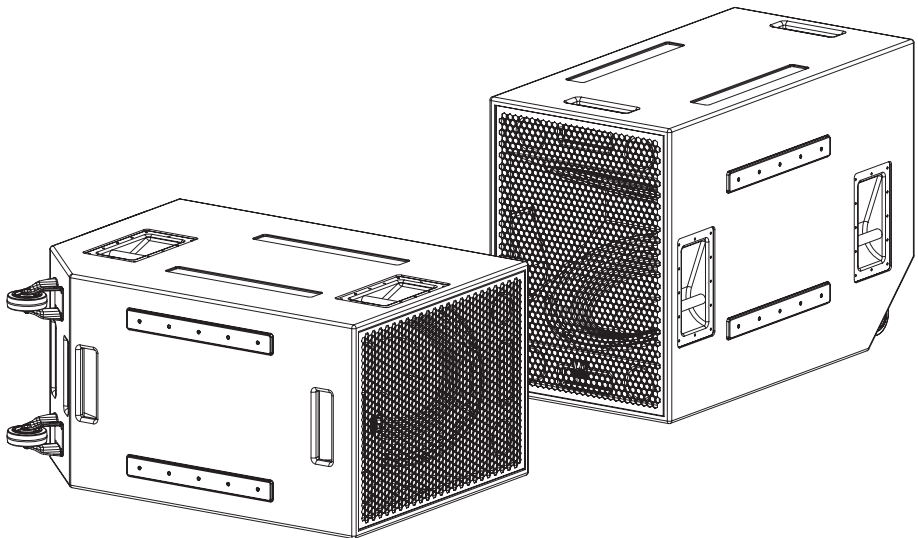

ENGLISH

DEUTSCH

FRANCAIS

## VORSICHTSMASSNAHMEN:

1. Bitte beachten Sie die Sicherheitshinweise und studieren Sie diese Anleitung sorgfältig.
2. Bewahren Sie alle Hinweise und Anleitungen sicher auf.
3. Verwenden Sie das Gerät nur in der vorgesehenen Art und Weise.
4. Beachten Sie die in Ihrem Land geltenden Entsorgungsgesetze. Trennen Sie bei der Entsorgung bitte Plastik und Papier bzw. Kartonagen von einander.
5. Sollte Ihr Gerät nicht mehr ordnungsgemäß funktionieren, Flüssigkeiten ausgesetzt worden oder auf sonstige Art und Weise beschädigt sein, überlassen Sie bitte jegliche Reparaturen ausschließlich autorisiertem Fachpersonal.
6. Halten Sie das Gerät von Hitzequellen wie z.B. Ofen, Heizkörper, oder sonstige Quellen (auch Verstärker) fern. Sorgen Sie dafür, dass das Gerät immer so installiert ist, dass es ausreichend gekühlt wird und nicht überhitzt.
7. Überprüfen Sie alle Verbindungen nach dem Sie das Gerät angeschlossen haben, um Schäden oder Unfälle zu vermeiden.
8. Verwenden Sie ausschließlich stabile und passende Stative bzw. Befestigungen, wenn das Gerät fest installiert wird. Stellen Sie sicher, dass das Gerät sicher installiert ist und nicht herunterfallen kann.



### ACHTUNG:

Entfernen Sie niemals die Abdeckung, da sonst die Gefahr eines elektrischen Schocks besteht. Im Inneren des Gerätes befinden sich keine Teile, die vom Bediener gewartet oder repariert werden können. Lassen Sie Reparaturen ausschließlich von qualifiziertem Servicepersonal durchführen.



Dieses Symbol warnt vor nichtisolierten, gefährlichen Spannungen im Geräteinneren, die einen gefährlichen Schlag verursachen können.



Dieses Symbol kennzeichnet wichtige Bedienungs- und Wartungshinweise.

Vorsicht! Hohe Lautstärke!

Diese Übertragungsanlage wird von Ihnen professionell eingesetzt. Daher unterliegt der Gebrauch bei gewerblicher Nutzung den Regeln und Vorschriften der zuständigen Berufsgenossenschaft. Adam Hall als Hersteller ist daher verpflichtet, Sie auf möglicherweise bestehende gesundheitliche Risiken ausdrücklich hinzuweisen.

Mit diesen Lautsprechern können hohe Schalldrücke erzeugt werden. 85db ist der Schalldruck, der laut Gesetz als maximal zulässiger Wert über die Dauer eines Arbeitstages auf Ihr Gehör einwirken darf. Er wird nach den Erkenntnissen der Arbeitsmedizin als Beurteilungspegel zu Grunde gelegt. Höhere Lautstärken oder längere Einwirkzeit können Ihr Gehör schädigen. Bei höheren Lautstärken muss die Hörzeit verkürzt werden, um eine Schädigung auszuschließen. Sichere Warnsignale dafür, dass Sie sich zu lange zu lautem Geräusch ausgesetzt haben, sind:

- Sie hören Klingel- oder Pfeifgeräusche in den Ohren!
- Sie haben den Eindruck, hohe Töne nicht mehr wahrzunehmen!

## AUFSTELLUNG, ANSCHLUSS UND **INBETRIEBNAHME:**

### **TRANSPORT UND AUFSTELLUNG**

Beim Transport der LDV115B/118B/215B/218B PA-Subwoofer ist auf eine ausreichende Sicherung gegen Umfallen, Herunterfallen etc. zu achten (z. B. Sichern mit Gurten beim Transport in Lieferwagen etc.). Zum Tragen der Lautsprecher ist entsprechende Arbeitskleidung zu empfehlen (besonders Arbeitshandschuhe, Arbeitsschuhe). Für einen leichteren Transport über kurze Strecken können die Subwoofer LDV115B/118B/215B mit Lenkrollen (Zubehör, Art.:

37223/ 37224) ausgestattet werden. Der Subwoofer LDV218B verfügt über 2 Rollen für den Transport. Bitte lassen Sie die Subwoofer nie auf abschüssigem Gelände auf den Rollen stehen, auch nicht mit aktivierter Feststellbremse an den Rollen! Bitte lassen Sie die Subwoofer während eines Transports in einem Lieferwagen etc. nie auf den Rollen stehen! Unkontrolliertes Rollen des Subwoofers kann zu schweren Unfällen führen! Die Subwoofer sollten nie direkt an einer Kante aufgestellt werden (z. B. Bühnenrand). Wird der Hochständerflansch verwendet um Topteile über dem Subwoofer aufzustellen dürfen nur einwandfreie, unbeschädigte Standrohre ( $\varnothing$  36 mm) verwendet werden. Bitte beachten Sie auch die max. zulässige Anzahl der Subwoofer, die aufeinander gestapelt werden dürfen (s. Seite 16).

Für den Betrieb des LDV215B zusammen mit dem Line Array LDVA4 stehen Verbindungsadapter als Zubehör zur Verfügung, mit denen bis zu 4 Stk. LDVA4 auf dem LDV215B befestigt werden können (Standbetrieb, siehe S.18).

### **ANSCHLUSS UND BEDIENUNG**

Bitte achten Sie auf eine einwandfreie Verkabelung mit den Lautsprechern. Verwenden Sie nur unbeschädigte Kabel mit ausreichendem Querschnitt (mindestens  $2 \times 1.5 \text{ mm}^2$  für die Lautsprecher). Verlegen Sie die Kabel so, das keine Stolperfallen entstehen können (Gaffa-Tape).

Das Anschlussfeld der LDV115B/118B/215B/218B ist sowohl mit einer 4-poligen Speakon Eingangsbuchse als auch mit einer 4-poligen Speakon Ausgangsbuchse versehen. Die Anschlüsse 1+/- werden von den LDV115B/118B /215B/218B Subwoofern genutzt. Alle 4 Pole werden vom Eingang zum Ausgang direkt weitergeleitet, so dass der Anschluss weiterer Lautsprecher möglich ist, auch wenn diese Anschlüsse 2+/- verwenden.

Der Anschluss weiterer Lautsprecher senkt die Gesamtimpedanz. Bitte achten Sie dabei auf die Mindestimpedanz, die der angeschlossene Verstärker erlaubt.

# ANSICHTEN / BETRIEBS- UND ROLLPOSITION:

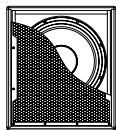

LDV115B

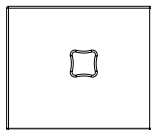

BETRIEB

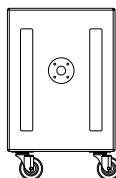

TRANSPORT POSITION  
LENKROLLE  
Art. 37223 / 37224

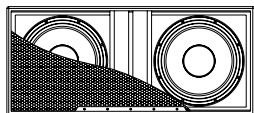

LDV215B

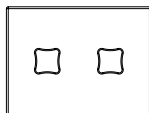

BETRIEB

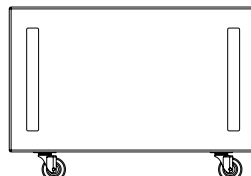

TRANSPORT POSITION  
LENKROLLE  
Art. 37223 / 37224

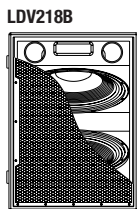

LDV218B

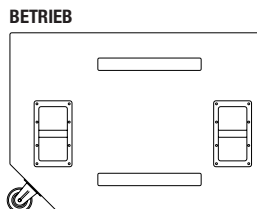

BETRIEB

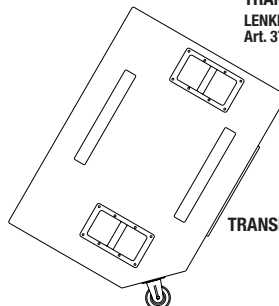

TRANSPORT POSITION

## STAPELUNG (Max. Anzahl aufeinander gestapelter Subwoofer)

LDV115B  
max. 3

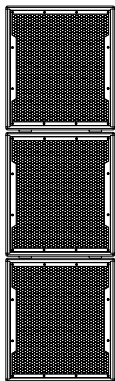

LDV215B  
max. 3

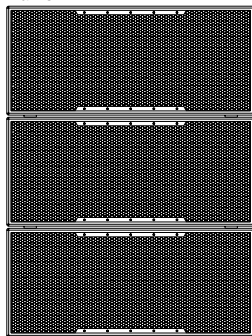

LDV118B/218B  
max. 2

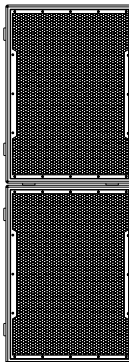

LDV118B/218B  
max. 3

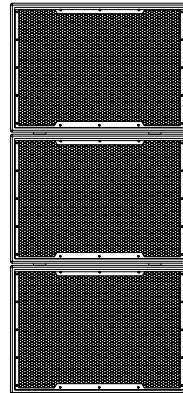



## SPEZIFIKATIONEN:

	LDV115B	LDV118B	LDV215B	LDV218B
Typ:	Bassreflex	Bandpass	Bassreflex	Bassreflex
Tieftonsystem:	15"	18"	2 x 15"	2 x 18"
Grösse (BxHxT)mm:	466x530x620	762x552x780	1060x475x620	762x552x1067
Gewicht kg:	41.5	66	80	86
Impedanz Ohm:	8	8	4	4
Belastbarkeit / peak W:	600 / 1200	800 / 1600	1200 / 2400	1600 / 2600
Max. Schalldruck dB:	126	127	131	132
Frequenzbereich Hz:	38 - 200	36 - 120	35 - 200	38 - 200
In: Out:	Neutrik NL -4, 4-polig			
Ausstattung:	gefräste Griffe LDV115B/LDV118B: Gewindeflansch (M20) LDV115B/LDV215B: Vorbereitet für Lenkrollen Art. 37223/37224 LDV218B: Transportrollen			

Änderungen der technischen Daten vorbehalten.

ENGLISH

DEUTSCH

FRANCAIS

## ZUBEHÖR FÜR TRANSPORT & AUFSTELLUNG:

ENGLISH

DEUTSCH

FRANCAIS

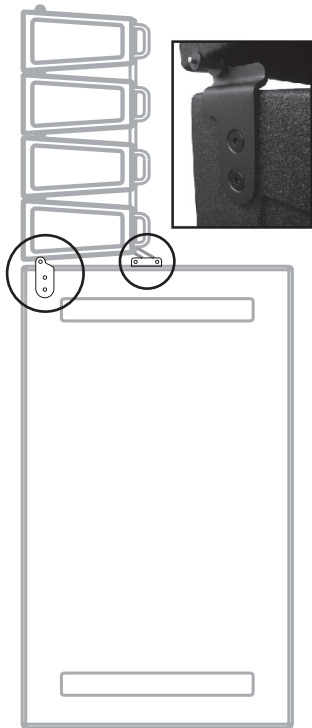

**VERBINDUNGSADAPTER**  
LDV215B - LDVA4  
Art. LDVA4MK



**SCHUTZHÜLLEN**  
LDV115PC, LDV118B,  
LDV215PC, LDV218PC



**LENKROLLEN**  
UNGEBREMST    GEBREMST  
Art. 37223    Art. 37224



**DISTANZROHR M20 GEWINDE**  
STECKBAR  
ART. SPS822

## HERSTELLERERKLÄRUNGEN:

### GARANTIEBESTIMMUNGEN

Diese Garantie erstreckt sich auf die Marken Adam Hall, LD Systems, Defender, Palmer und Eminence.

Die gesetzlichen Gewährleistungsrechte gegenüber dem Verkäufer werden von dieser Garantie nicht berührt. Vielmehr begründet diese Garantie zusätzliche selbständige Ansprüche gegenüber Adam Hall.

Mit dieser Garantie stellt Adam Hall sicher, dass das von Ihnen bei Adam Hall oder einem Adam Hall Partner erworbene Produkt bei normalem Gebrauch während des Zeitraums von 2 bzw. 3 Jahren ab Kaufdatum frei von Material- oder Verarbeitungsfehlern ist.

Der Garantiezeitraum beginnt mit dem Datum des Kaufs.

Der Geltendmachung eines Anspruchs auf Garantieleistungen erforderliche Nachweis des Kaufdatums, erfolgt durch die mit dem Kaufdatum versehene Quittung oder den mit dem Kaufdatum versehenen Lieferschein. Sie haben Anspruch auf den Garantieservice zu den in diesem Dokument aufgeführten Bedingungen und Bestimmungen, falls eine Reparatur der unter den oben genannten Marken vertriebenen Produkte innerhalb des Garantiezeitraums erforderlich ist.

Diese Garantie gilt nur für den ursprünglichen Käufer des von Adam Hall vertriebenen Produkts und ist nicht an Personen übertragbar, denen vom ursprünglichen Käufer das Eigentum am Adam Hall Produkt übertragen wird. Innerhalb des Garantiezeitraums werden die fehlerhaften Komponenten oder das Produkt von Adam Hall repariert oder ersetzt. Alle im Rahmen dieser Garantie entfernten Komponenten und Hardware-Produkte gehen in das Eigentum von Adam Hall über.

Im dem unwahrscheinlichen Fall, dass bei dem von Ihnen erworbenen Adam Hall Produkt ein Fehler wiederholt auftritt, kann Adam Hall nach eigenem Ermessen entscheiden, Ihnen dieses Produkt durch ein vergleichbares Produkt mit mindestens derselben Leistung zu ersetzen.

Adam Hall übernimmt keine Garantie für einen störungs- oder fehlerfreien Betrieb dieses Produkts. Adam Hall übernimmt keine Verantwortung für auf eine inkorrekte Befolgung der im Lieferumfang des Adam Hall erhaltenen Anweisungen zurückzuführende Schäden.

Diese Garantie erstreckt sich nicht auf

- Verschleißteile (z.B. Akkumulator).
- Geräte deren Seriennummer entfernt wurde oder die beschädigt oder fehlerhaft wurden als Folge eines Unfalls
- nicht sachgerechter oder missbräuchlicher Verwendung oder anderer missbräuchlicher Verwendung oder anderer äußerer Ursachen,
- Geräte die nicht entsprechend den Betriebsparametern betrieben wurden, die in den im Lieferumfang des Produkts enthaltenen Benutzerunterlagen festgelegt sind
- Geräte die aufgrund der Verwendung nicht von Adam Hall hergestellter oder vertriebener Teile repariert wurde
- Geräte die durch Änderung oder Wartung durch jemand anderen als Adam Hall getätigt wurde.

Diese Bestimmungen und Bedingungen stellen die vollständige und ausschließliche Garantievereinbarung zwischen Ihnen und Adam Hall für das von Ihnen erworbene Adam Hall Produkt dar.

## HAFTUNGSBESCHRÄNKUNG

Wenn das unter der Marke Adam Hall vertriebene Produkt nicht entsprechend der obigen Garantie funktioniert, besteht Ihr alleiniger und ausschließlicher Anspruch aus dieser Garantie in der Reparatur oder dem Ersatz. Weitergehende Gewährleistungsansprüche bleiben hiervon unberührt. Die maximale Haftung von Adam Hall im Rahmen dieser Garantie ist ausdrückliche beschränkt auf den jeweils niedrigeren Betrag, der sich entweder aus dem Kaufpreis für das Produkt oder aus den Reparatur- bzw. Ersatzkosten von Hardware-Komponenten, die bei normalem Gebrauch nicht Ordnungsgemäß funktionieren, ergibt.

Adam Hall haftet aus dieser Garantie nicht für durch das Produkt oder sein versagen verursachte Schäden, einschließlich entgangener Gewinne, unterbliebener Einsparungen oder besonderer, indirekter oder Folgeschäden. Adam Hall haftet zudem nicht für von Dritten oder von ihnen für Dritte geltend gemachte Ansprüche.

Diese Haftungsbeschränkung gilt unabhängig davon, ob Schäden gerichtlich verfolgt werden, ob Schadenersatzansprüche im Rahmen dieser Garantie oder aufgrund unerlaubter Handlungen (Einschließlich Fahrlässigkeit und Gefährdungshaftung) oder aufgrund vertraglicher bzw. sonstiger Ansprüche gestellt werden. Diese Haftungsbeschränkung kann von keiner Person aufgehoben oder ergänzt werden. Diese Haftungsbeschränkung gilt auch dann, wenn sie Adam Hall über die Möglichkeit derartiger Schäden informiert haben. Sie gilt jedoch nicht für Ansprüche aus Personenschäden.

Aus dieser Garantie ergeben sich für Sie bestimmte Rechte. Möglicherweise haben Sie weitere Rechte, die Ihnen von Staat zu Staat und von Land zu Land unterschiedlich sein können. Es ist ratsam, die entsprechenden Gesetze des Staates bzw. Landes heranzuziehen, um Ihre Rechte umfassend zu ermitteln.

## INANSPRUCHNAHME DES REPARATURSERVICE

Um den Garantieservice bzw. Reparaturservice für das Produkt in Anspruch zu nehmen, wenden Sie sich bitte an Adam Hall oder an einen Adam Hall Partner, bei dem Sie das Produkt erworben haben.

## EG-KONFORMITÄTSERKLÄRUNG

Diese Geräte entsprechen den grundlegenden Anforderungen und den weiteren Vorgaben der Richtlinien 1999/5/EU, 89/336/EU und 73/23/EU.

## KORREKTE ENTSORGUNG DIESES PRODUKTES

(Gültig in der Europäischen Union)



Dieses Symbol (entweder auf dem Gerät oder dem dazugehörigen Handbuch) weist darauf hin, dass das Gerät nicht mit dem normalen Hausmüll entsorgt werden darf. Um mögliche Schäden an der Umwelt und an Personen zu verhindern, entsorgen Sie dieses Gerät bitte fachgerecht bei einer entsprechenden Stelle für Elektromüll.

Als Privatkunde Informieren Sie sich bitte beim Hersteller oder bei Ihrer Gemeinde über die Möglichkeiten der korrekten Entsorgung.

Als Geschäftskunde kontaktieren Sie bitte Ihren Lieferanten und prüfen Sie die Konditionen zur Entsorgung der Geräte. Dieses Produkt sollte nicht mit anderem gewerblichen Abfall entsorgt werden.

## WEEE-DEKLARATION

Ihr LD-Systems Produkt wurde unter der Verwendung hochwertiger Materialien und Komponenten die wiederverwertet oder wieder verwendet werden können hergestellt. Dieses Symbol weist darauf hin, dass elektronische Geräte nicht im normalen Hausmüll entsorgt werden dürfen. Entsorgen Sie dieses Gerät bitte fachgerecht bei einer entsprechenden Stelle für Elektromüll und helfen Sie dabei unsere Umwelt zu schützen.

## BATTERIEN UND AKKUS

Die mitgelieferten Batterien können wiederverwertet werden. Werfen Sie die Batterien daher nicht in den normalen Hausmüll sondern in gesonderte dafür vorgesehene Container. Helfen Sie, unsere Umwelt sauber zu halten.

ENGLISH

DEUTSCH

FRANCAIS

Adam Hall GmbH, alle Rechte vorbehalten. Änderungen der Technischen Daten und Produktmerkmale vorbehalten. Das Erstellen von Fotokopien, Übersetzungen und anderen Reproduktionen dieser Bedienungsanleitung oder Teilen derselben ohne vorherige Genehmigung ist untersagt.



ENGLISH

DEUTSCH

FRANCAIS

## Merci d'avoir choisi LD-PREMIUM!

Nous avons conçu ce produit afin de vous offrir un matériel fiable, qui vous accompagnera durant de longues années. En achetant l'un des produits de la marque LD-Premium vous bénéficiez de notre compétence reconnue et de nos nombreuses années d'expérience en tant que fabricant. Notre nom est notre garantie.

Veillez s'il-vous-plait prendre quelques minutes pour lire attentivement ces instructions d'utilisation car nous souhaitons que vous puissiez profiter pleinement et au plus vite de votre matériel LD-Premium.

Pour plus d'informations sur LD-Premium venez visiter notre site [WWW.LD-PREMIUM.COM](http://WWW.LD-PREMIUM.COM)

## Introduction

Un son brillant à puissance élevée, des composants haut de gamme, un service après vente fiable et engagé, et tout ceci pour un prix raisonnable - voilà en quelques mots le cheval de bataille de la série LD PREMIUM!

Celle-ci est composée de haut-parleurs multifonction 8", 10", 12" & 15", ainsi que de systèmes de sonorisation Line-Array VA4 & VA8. Des subwoofers 1 x 15", 1 x 18", 2 x 15" et enfin 2 x 18" viennent compléter le programme.

## Le concept

La nouvelle série d'enceintes LD PREMIUM bénéficie de composants haut de gamme développés spécialement pour cette ligne. L'ensemble de la gamme a été pensée et développée aux Etats-Unis et en Allemagne par des ingénieurs audio et des ingénieurs du son expérimentés.

Les enceintes disposent d'une structure en contreplaqué bouleau 15/18 mm et d'une laque de protection DURACOAT LX qui répondra aux exigences extrêmes de l'usage journalier en concert et sur les tournées. Les composants de suspension et d'empilement, quant-à eux, sont simples d'utilisation et conformes aux standards de sécurité les plus strictes.

Grâce à la grande qualité de fabrication que nous contrôlons à chaque étape de production, du simple composant au produit fini, les clients de la marque LD PREMIUM bénéficient d'une garantie de 3 ans.

# LD PREMIUM VUE-LINE

PA SUBWOOFER **HAUTE PERFORMANCE**

LD V-**115B** / LD V-**118B** / LD V-**215B** / LD V-**218B**

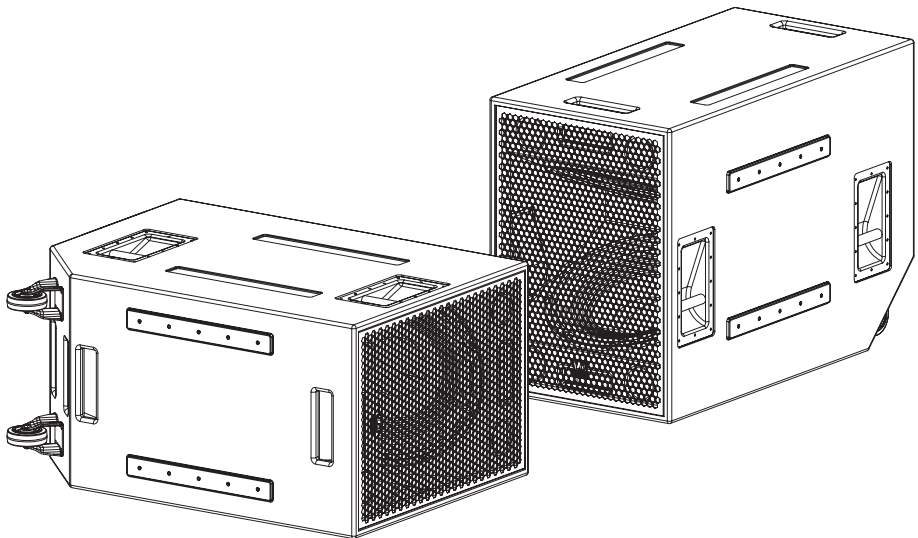

ENGLISH

DEUTSCH

FRANCAIS

## PRÉCAUTIONS D'UTILISATION:

1. Veuillez lire attentivement les précautions d'utilisation et les instructions suivantes.
2. Veuillez conserver ce manuel d'utilisation.
3. Veuillez utiliser cet appareil uniquement conformément à son but d'utilisation initial.
4. Veuillez respecter les règles de traitement des déchets. Veuillez s'il-vous-plait séparer les déchets plastiques des déchets papiers et les déposer dans un bac à ordures adéquat.
5. En cas de panne, de dommage, d'exposition de l'appareil à la pluie ou autres liquides, veuillez contacter une personne qualifiée pour le service après-vente de nos produits.
6. Veuillez ne pas exposer ce produit à des sources de chaleur, telles que les fours, les radiateurs ou tout autre appareil produisant de la chaleur (notamment les amplificateurs de puissance). Pour éviter les risques de surchauffe veuillez à ce que l'appareil ne soit pas placé trop près d'un mur, ou enfermé dans un boîtier, pour que la circulation de l'air ne soit pas obstruée.
7. Après avoir connecté votre appareil veuillez inspecter le câblage pour éviter les risques d'accident ou d'avarie. Veuillez ne jamais utiliser de câbles endommagés.
8. Veuillez utiliser uniquement les accessoires et supports de fixation fournis ou recommandés par le constructeur. Assurez vous de la stabilité de votre installation avant d'utiliser votre matériel, vous évitez les risques de chutes et donc de dommages de l'appareil.



### DANGER:

Pour réduire les risques de choc électrique veuillez ne pas retirer le couvercle (ou la face arrière) de l'appareil. Les pièces situées à l'intérieur de l'appareil ne doivent pas être manipulées par l'utilisateur. Veuillez contacter exclusivement une personne qualifiée pour le service après-vente de nos produits.



L'éclair finissant par une flèche, entouré d'un triangle équilatéral vous indique la présence à l'intérieur du boîtier de pièces non isolées, représentant un risque de "haute tension électrique" et pouvant par conséquent blesser les personnes.



Le point d'exclamation, entouré d'un triangle équilatéral, vous indique la présence d'instructions importantes quant-à l'utilisation et à l'entretien dans la brochure fournie avec le produit.

### ATTENTION! NIVEAU SONORE ÉLEVÉ!

Vous allez utiliser ce système de transmission sans fil à des fins professionnelles. Dans ce cas l'utilisation de ce produit est soumise à des règles et à des directives définies par votre organisme professionnel de prévention des accidents du travail. En tant que fabricant, Adam Hall se doit de vous mettre en garde formellement sur les risques éventuels que cet appareil peut présenter pour votre santé.

Ce système est capable de générer une pression acoustique élevée. 85dB est la limite légale du niveau sonore à laquelle votre ouïe peut être soumise lors d'une journée de travail. Cette valeur a été fixée par la médecine du travail comme valeur de référence pour la mesure du niveau sonore. Vous exposer à des niveaux sonores plus élevés, ou sur une durée plus longue peut endommager votre ouïe. Si vous vous exposez à des pressions acoustiques supérieures à la limite légale, pensez à raccourcir le temps d'exposition pour vous protéger d'éventuelles dégradations de votre ouïe. Voici quelques signes pouvant vous alerter d'une exposition trop longue à un niveau sonore trop élevé :

- Vous entendez des sons de cloche, de sonnerie ou des sifflements !
- Vous avez l'impression de ne plus entendre les sons aigus !



## MONTAGE & INSTALLATION:

### TRANSPORT & INSTALLATION

Veillez à éviter les chocs durant le transport de votre subwoofer de Public Adress LDV115B/118B/215B/218B. Veillez à ce qu'il ne puisse pas basculer, ou tomber (ex : lors du transport dans une auto, utiliser des sangles de fixation etc.). Il est recommandé de porter des vêtements de travail (gants épais, chaussures de protection) pour manipuler l'enceinte. Vous pouvez équiper le subwoofer LDV115B/118B/215B de roulettes castors (accessoire N° 37223/37224). Le subwoofer LDV218B est équipé de 2 roulettes castors. Ces roulettes faciliteront le déplacement du subwoofer sur de courtes distances.

Veillez à ne jamais stationner un subwoofer sur une surface inclinée lorsqu'il repose sur ses roulettes de transport, même lorsque les freins des roulettes sont enclenchés! Veuillez ne pas installer le subwoofer sur les roulettes lorsque vous le transportez dans un véhicule ou dans une camionnette.

Une course incontrôlée du subwoofer sur ses roulettes peut engendrer de sérieux dommages!

Veillez à ne pas placer l'enceinte sur un rebord (ex : rebord de scène), les enceintes doivent être installées de manière à exclure les risques de chute, de glissement etc.

Si vous utilisez un pied pour placer des satellites au dessus du subwoofer veillez à ce que l'état du tube ( $\varnothing$  36mm) du pied soit irréprochable et que son diamètre est adapté à l'embase du subwoofer. Veuillez aussi respecter le nombre de subwoofers maximum que vous pouvez empiler (p. 28).

Vous pouvez empiler le LDVA4 sur le LDV215B à l'aide d'un accessoire de connexion et de fixation (en option). Celui-ci permet de fixer jusqu'à 4 tops LDVA4 sur le LDV215B (position d'utilisation verticale, voir p.26).

### UTILISATION

Veillez à ce que le branchement du subwoofer soit irréprochable. Utilisez un câble pour haut-parleur d'un diamètre égal ou supérieur à  $2 \times 1,5 \text{ mm}^2$  et veillez à ce que celui-ci ne soit pas endommagé. Placez votre câble de manière à exclure les risques de trébuchement (Gaffa-Tape).

Les subwoofers LDV115B/118B/215B/218B sont équipés d'une entrée et d'une sortie de signal sur embase Speakon 4 pôles. Les LDV115B/118B/215B/218B utilisent les pôles 1 +/- . Toutefois les 4 pôles d'entrée sont directement dérivés vers l'embase de sortie de manière à pouvoir connecter d'autres subwoofers en parallèle, même si celles-ci utilisent les pôles 2+/- .

La connexion de subwoofers supplémentaires en parallèle réduit l'impédance globale. Veuillez donc vérifier l'impédance minimale tolérée par votre amplificateur de puissance.

# VUES / POSITIONS D'OPÉRATION ET DE TRANSPORT:

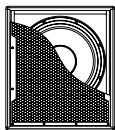

LDV115B

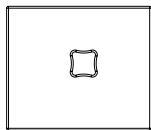

EN FONCTIONNEMENT

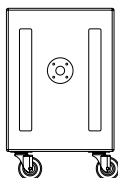

POSITION DE TRANSPORT  
ROULETTES CASTOR  
Art. 37223 / 37224

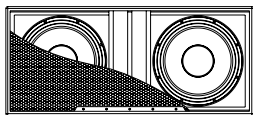

LDV215B

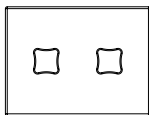

EN FONCTIONNEMENT

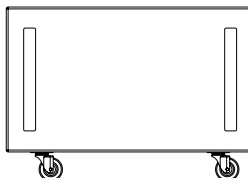

POSITION DE TRANSPORT  
ROULETTES CASTOR  
Art. 37223 / 37224

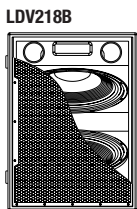

LDV218B

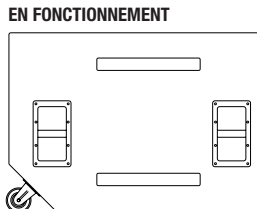

EN FONCTIONNEMENT

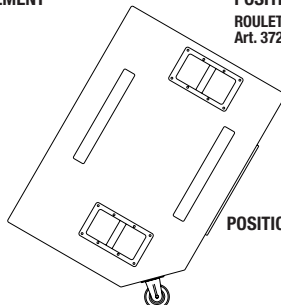

POSITION DE TRANSPORT

## EMPILEMENT (Nombre maximum de subwoofers empilables)

LDV115B  
max. 3

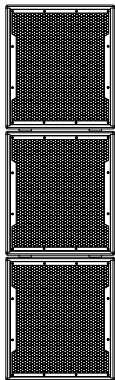

LDV215B  
max. 3

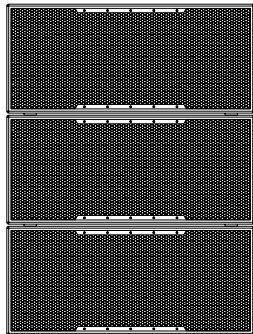

LDV118B/218B  
max. 2

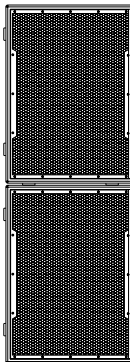

LDV118/218B  
max. 3

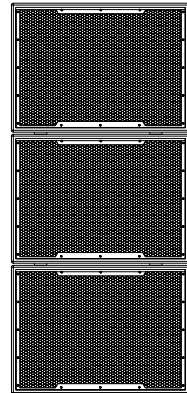

## CARACTÉRISTIQUES DES SYSTÈMES **ACTIFS**:

	LDV115B	LDV118B	LDV215B	LDV218B
Type:	Bassreflex	Bandpass	Bassreflex	Bassreflex
Haut-parleur:	15"	18"	2 x 15"	2 x 18"
Dimensions (LxHxP)mm:	466x530x620	762x552x780	1060x475x620	762x552x1067
Poids kg:	41.5	66	80	86
Impédance ohms:	8	8	4	4
Puissance Continue / Crête (W):	600 / 1200	800 / 1600	1200 / 2400	1600 / 2600
max SPL dB:	126	127	131	132
Bande passante Hz:	38 - 200	36 - 120	35 - 200	38 - 200
Entrée: Sortie:	Neutrik NL -4, 4-polig			
Divers:	Poignées ergonomiques LDV115B/LDV118B: Embase avec filetage M20 LDV115B/LDV215B: Roulettes Castor en option Art. 37223/37224 LDV218B: Roulettes Castor			

Données sujettes à modifications.

ENGLISH

DEUTSCH

FRANCAIS

## ACCESSOIRES DE TRANSPORT ET D'INSTALLATION:

ENGLISH

DEUTSCH

FRANCAIS

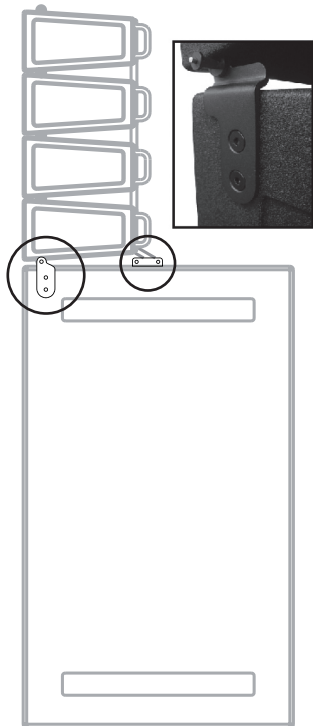

**ACCESSOIRES DE  
JONCTION**  
LDV215B - LDVA4  
Art. LDVA4MK



**HOUSSE DE PROTECTION**  
LDV115PC, LDV118B,  
LDV215PC, LDV218PC



**ROULETTE PIVOTANTE**  
SANS FREIN      AVEC FREIN  
Art. 37223      Art. 37224



**PIED D'ENCEINTE SATELLITE**  
EXTENSIBLE AVEC FILETAGE M20  
ART. SPS822

## DÉCLARATIONS DU FABRICANT :

### GARANTIE LIMITÉE:

Cette garantie limitée s'applique aux produits de la marque Adam Hall, LD Systems, Defender, Palmer et Emi-nence.

Les droits inhérents à la garantie légale vis-à-vis du revendeur ne sont pas affectés par cette garantie. En fait elle justifie d'une garantie supplémentaire indépendante auprès de la société Adam Hall.

La société Adam Hall garantit que le produit que vous avez acheté Adam Hall ou à l'un de ses revendeurs officiels, est exempt de défaut matériel et d'usinage pour une durée de 2 ans (ou 3 ans pour les produits Palmer) à partir de la date d'achat, lorsqu'il est utilisé dans des conditions normales.

La période de garantie limitée débute le jour de l'achat du produit. Pour bénéficier de cette garantie vous devez produire une preuve d'achat sur laquelle figure la date d'achat du produit (ex : ticket de caisse daté, bon de livraison daté...). Si un produit d'une des marques citées ci-dessus venait à nécessiter une réparation durant la période de garantie limitée, vous aurez alors le droit de bénéficier des services de la garantie selon les termes et conditions mentionnés par ce document.

Cette garantie limitée ne s'applique qu'à l'acheteur initial de ce produit Adam Hall et ne peut être en aucun cas transférée à un tiers devenu propriétaire du produit. Durant la période de garantie limitée, Adam Hall s'engage à réparer ou remplacer les pièces défectueuses du produit. Toutes les pièces ou éléments démontés lors d'une réparation par Adam Hall deviennent la propriété d'Adam Hall.

Dans le cas improbable d'un défaut récurrent, Adam Hall peut, à sa discrétion, décider de vous fournir un produit de remplacement de son choix, dont les capacités techniques sont au moins équivalentes à celles de votre produit initial.

Adam Hall ne garantit pas que le fonctionnement de ce produit sera exempt d'erreur ou ininterrompu. Adam Hall ne peut pas être rendu responsable des dégâts résultant de votre manquement à suivre les instructions d'utilisation fournies avec votre produit.

Cette garantie limitée ne s'applique pas,

- aux pièces d'usure (ex: piles)
- aux produits dont le numéro de série a été effacé ou aux produits endommagés ou rendus défectueux par accident
- dans le cas d'une utilisation non conforme aux conditions normales d'utilisation, dans le cas d'abus ou toute autre cause externe
- dans le cas d'un usage du produit en dehors des paramètres d'utilisation stipulés dans la documentation fournie avec le produit
- dans le cas de l'usage de pièces de remplacement n'étant pas fabriquées ou vendues par Adam Hall
- dans le cas d'une modification du produit ou d'une réparation par quiconque autre qu'Adam Hall

Ces termes et conditions constituent l'accord de garantie complet et exclusif entre vous et Adam Hall concernant le produit de la marque Adam Hall que vous vous êtes procuré.

## LIMITATION DE **RESPONSABILITÉ**

Si votre produit Adam Hall devait ne pas fonctionner correctement, votre seul et unique dédommagement sera la réparation du produit ou son remplacement. La responsabilité maximale imputable à Adam Hall dans le cadre de cette garantie limitée se limite au montant le plus bas. Ce montant découle du prix d'achat du produit ou bien du coût de la réparation ou des pièces de remplacement qui sont tombés en panne dans des conditions d'utilisation normales.

Adam Hall n'est pas responsable des dommages causés par le produit ou par un dysfonctionnement du produit, y compris les pertes de profits, les pertes d'épargne, et les conséquences inhérentes à ces dommages. La responsabilité d'Adam Hall ne peut pas être engagée dans le cas d'une réclamation par un tiers ou dans le cas d'une réclamation émanant de l'acheteur initial pour le compte d'un tiers.

Cette limitation de responsabilité est valable indépendamment du fait que les dommages commis fassent l'objet de poursuites judiciaires, qu'ils fassent l'objet de réclamation (y compris pour négligence), de réclamations contractuelles ou tout autre réclamation. Cette limitation de responsabilité ne peut être amendée ou dérogée par quiconque. Elle est effective même si vous aviez avisé Adam Hall ou l'un de ses représentants officiels de la possibilité d'un tel dommage. Toutefois cette limitation de responsabilité est sans effet dans le cas de réclamations pour dommages corporels.

Cette garantie limitée vous confère des droits légaux spécifiques. Selon votre pays, ou l'État dans lequel vous vous trouvez, il est possible que vous disposiez d'autres droits. Veuillez consulter les lois applicables dans votre pays ou votre État pour déterminer l'ensemble de vos droits.

## FAIRE FONCTIONNER LA **GARANTIE**

Pour faire fonctionner la garantie sur ce produit, veuillez contacter Adam Hall ou le revendeur agréé auquel vous avez acheté le produit.

## UE-DÉCLARATION DE **CONFORMITÉ**

Ces produits sont conformes aux exigences essentielles des directives européennes 1999/5/EU, 89/336/EU ainsi qu'à leurs clauses additionnelles.

## **ÉLIMINATION CORRECTE DES DÉCHETS (DÉCHETS ÉLECTROMÉNAGERS)**



(Applicable dans l'Union Européenne et dans les autres pays européens disposant d'un système de tri des déchets)

Ce signe figurant sur le produit, ou dans la brochure jointe au produit, indique qu'il ne doit pas être jeté dans le même bac à ordures que les déchets ménagers classiques lorsqu'il arrive en fin de vie. Pour écarter les risques de pollution de l'environnement ou les risques d'intoxication humaine dûes à un mauvais traitement des déchets, veuillez séparer ce produit des autres types de déchets. Il sera ainsi inséré dans la boucle du recyclage et ces composants pourront être traités puis éventuellement réutilisés.

Nous recommandons aux particuliers de contacter leur revendeur local ou les autorités locales pour s'informer de la meilleure façon de traiter les déchets électroménagers.

Les professionnels doivent contacter leur fournisseur et examiner avec lui les termes et conditions de leur contrat d'achat. Ce produit ne doit pas être mélangé aux déchets industriels.

## DÉCLARATION DEEE

Votre produit LD-Systems a été développé et fabriqué avec des matériaux et des composants de haute qualité qui peuvent être recyclés voire réutilisés. Ce signe figurant sur le produit ou dans la brochure jointe au produit indique qu'il ne doit pas être jeté dans le même bac à ordures que les déchets ménagers classiques lorsqu'il arrive en fin de vie.

Veuillez s'il-vous-plait disposer de ce produit auprès d'un point de collecte officiel des déchets ou d'un centre de recyclage pour les produits de ce type.

En agissant ainsi vous participez à la préservation de l'environnement dans lequel nous vivons tous.

## PILES ET BATTERIES

Les piles ou les piles rechargeables fournies avec ce produit peuvent être recyclées. Veuillez les jeter dans un bac spécialement dédié aux déchets de ce type, ou bien retournez les à un revendeur spécialisé. Pour protéger l'environnement, ne jetez que les piles vides.

ENGLISH

DEUTSCH

FRANCAIS

Adam Hall GmbH, tous droits réservés. Les données techniques et les caractéristiques fonctionnelles du produit peuvent être sujettes à modification. La photocopie, la traduction ainsi que toutes autres formes de copies, de tout ou partie, de ce manuel d'utilisation sont prohibées.



[WWW.LD-PREMIUM.COM](http://WWW.LD-PREMIUM.COM)

**Adam Hall GmbH** | Daimlerstrasse 9 | 61267 Neu-Anspach | Germany  
Tel. +49(0)6081/9419-0 | Fax +49(0)6081/9419-1000  
web : [www.adamhall.com](http://www.adamhall.com) | e-mail : [mail@adamhall.com](mailto:mail@adamhall.com)



Printed in CHINA