



POWER AMPLIFIER

**XMV8280**  
**XMV8140**  
**XMV8280-D**  
**XMV8140-D**

**Owner's Manual**  
**Bedienungsanleitung**  
**Mode d'emploi**  
**Manual de instrucciones**  
**Manuale di istruzioni**  
**Руководство пользователя**  
**使用说明书**  
**取扱説明書**

EN  
DE  
FR  
ES  
IT  
RU  
ZH  
JA

English

Deutsch

Français

Español

Italiano

Русский

中文

日本語

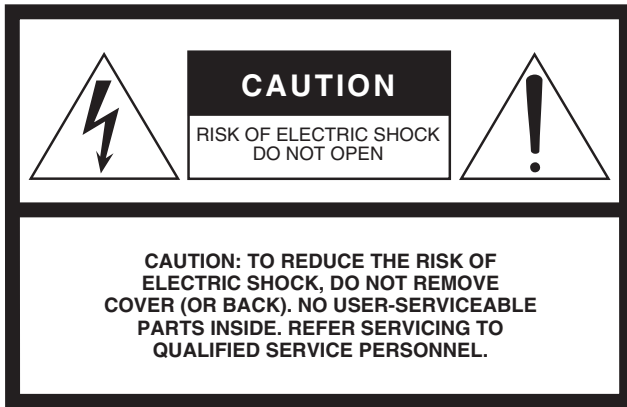

The above warning is located on the top of the unit.

## Explanation of Graphical Symbols

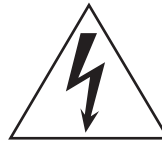

The lightning flash with arrowhead symbol within an equilateral triangle is intended to alert the user to the presence of uninsulated “dangerous voltage” within the product’s enclosure that may be of sufficient magnitude to constitute a risk of electric shock to persons.



The exclamation point within an equilateral triangle is intended to alert the user to the presence of important operating and maintenance (servicing) instructions in the literature accompanying the product.

## IMPORTANT SAFETY INSTRUCTIONS

- 1 Read these instructions.
- 2 Keep these instructions.
- 3 Heed all warnings.
- 4 Follow all instructions.
- 5 Do not use this apparatus near water.
- 6 Clean only with dry cloth.
- 7 Do not block any ventilation openings. Install in accordance with the manufacturer’s instructions.
- 8 Do not install near any heat sources such as radiators, heat registers, stoves, or other apparatus (including amplifiers) that produce heat.
- 9 Do not defeat the safety purpose of the polarized or grounding-type plug. A polarized plug has two blades with one wider than the other. A grounding type plug has two blades and a third grounding prong. The wide blade or the third prong are provided for your safety. If the provided plug does not fit into your outlet, consult an electrician for replacement of the obsolete outlet.
- 10 Protect the power cord from being walked on or pinched particularly at plugs, convenience receptacles, and the point where they exit from the apparatus.
- 11 Only use attachments/accessories specified by the manufacturer.
- 12 Use only with the cart, stand, tripod, bracket, or table specified by the manufacturer, or sold with the apparatus. When a cart is used, use caution when moving the cart/apparatus combination to avoid injury from tip-over.
- 13 Unplug this apparatus during lightning storms or when unused for long periods of time.
- 14 Refer all servicing to qualified service personnel. Servicing is required when the apparatus has been damaged in any way, such as power-supply cord or plug is damaged, liquid has been spilled or objects have fallen into the apparatus, the apparatus has been exposed to rain or moisture, does not operate normally, or has been dropped.



### WARNING

TO REDUCE THE RISK OF FIRE OR ELECTRIC SHOCK, DO NOT EXPOSE THIS APPARATUS TO RAIN OR MOISTURE.

(UL60065\_03)

### ADVARSEL!

Lithiumbatteri—Eksplussionsfare ved fejlagtig håndtering. Udskiftning må kun ske med batteri af samme fabrikat og type. Levér det brugte batteri tilbage til leverandoren.

### VARNING

Explosionsfara vid felaktigt batteribyte. Använd samma batterityp eller en ekvivalent typ som rekommenderas av apparattillverkaren. Kassera använt batteri enligt fabrikantens instruktion.

### VAROITUS

Paristo voi räjähtää, jos se on virheellisesti asennettu. Vaihda paristo ainoastaan laitevalmistajan suosittelemaan tyyppiin. Hävitä käytetty paristo valmistajan ohjeiden mukaisesti.

(lithium caution)

## FCC INFORMATION (U.S.A.)

### 1. IMPORTANT NOTICE: DO NOT MODIFY THIS UNIT!

This product, when installed as indicated in the instructions contained in this manual, meets FCC requirements. Modifications not expressly approved by Yamaha may void your authority, granted by the FCC, to use the product.

**2. IMPORTANT:** When connecting this product to accessories and/or another product use only high quality shielded cables. Cable/s supplied with this product MUST be used. Follow all installation instructions. Failure to follow instructions could void your FCC authorization to use this product in the USA.

**3. NOTE:** This product has been tested and found to comply with the requirements listed in FCC Regulations, Part 15 for Class "B" digital devices. Compliance with these requirements provides a reasonable level of assurance that your use of this product in a residential environment will not result in harmful interference with other electronic devices. This equipment generates/uses radio frequencies and, if not installed and used according to the instructions found in the users manual, may cause interference harmful to the operation of other electronic devices. Compliance with FCC regulations does not guarantee that interference will not occur in

all installations. If this product is found to be the source of interference, which can be determined by turning the unit "OFF" and "ON", please try to eliminate the problem by using one of the following measures:

Relocate either this product or the device that is being affected by the interference.

Utilize power outlets that are on different branch (circuit breaker or fuse) circuits or install AC line filter/s.

In the case of radio or TV interference, relocate/reorient the antenna. If the antenna lead-in is 300 ohm ribbon lead, change the lead-in to co-axial type cable.

If these corrective measures do not produce satisfactory results, please contact the local retailer authorized to distribute this type of product. If you can not locate the appropriate retailer, please contact Yamaha Corporation of America, Electronic Service Division, 6600 Orangethorpe Ave, Buena Park, CA90620

The above statements apply ONLY to those products distributed by Yamaha Corporation of America or its subsidiaries.

\* This applies only to products distributed by YAMAHA CORPORATION OF AMERICA.

(class B)

### COMPLIANCE INFORMATION STATEMENT (DECLARATION OF CONFORMITY PROCEDURE)

Responsible Party : Yamaha Corporation of America  
Address : 6600 Orangethorpe Ave., Buena Park,  
Calif. 90620  
Telephone : 714-522-9011  
Type of Equipment : Power Amplifier  
Model Name : XMV8280/XMV8140/XMV8280-D/  
XMV8140-D

This device complies with Part 15 of the FCC Rules.  
Operation is subject to the following two conditions:  
1) this device may not cause harmful interference, and  
2) this device must accept any interference received including interference that may cause undesired operation.  
See user manual instructions if interference to radio reception

\* This applies only to products distributed by  
YAMAHA CORPORATION OF AMERICA.

(FCC DoC)

### IMPORTANT NOTICE FOR THE UNITED KINGDOM

#### Connecting the Plug and Cord

**WARNING:** THIS APPARATUS MUST BE EARTHED IMPORTANT. The wires in this mains lead are coloured in accordance with the following code:

GREEN-AND-YELLOW	: EARTH
BLUE	: NEUTRAL
BROWN	: LIVE

As the colours of the wires in the mains lead of this apparatus may not correspond with the coloured markings identifying the terminals in your plug proceed as follows:

The wire which is coloured GREEN-and-YELLOW must be connected to the terminal in the plug which is marked by the letter E or by the safety earth symbol  $\oplus$  or colored GREEN or GREEN-and-YELLOW.

The wire which is coloured BLUE must be connected to the terminal which is marked with the letter N or coloured BLACK.

The wire which is coloured BROWN must be connected to the terminal which is marked with the letter L or coloured RED.

(3 wires)

In Finland: Laite on liitettävä suojamaadoituskoskettimilla varustettuun pistorasiaan.

In Norway: Apparatet må tilkoples jordet stikkontakt.

In Sweden: Apparatens skall anslutas till jordat uttag.

(class I hokuo)

This product contains a battery that contains perchlorate material.  
Perchlorate Material—special handling may apply.  
See [www.dtsc.ca.gov/hazardouswaste/perchlorate](http://www.dtsc.ca.gov/hazardouswaste/perchlorate).

\* This applies only to products distributed by YAMAHA CORPORATION OF AMERICA.

(Perchlorate)

이 기기는 가정용(B급) 전자파적합기기로서 주로 가정에서 사용하는 것을 목적으로 하며, 모든 지역에서 사용할 수 있습니다.

(class b korea)

# ПРАВИЛА ТЕХНИКИ БЕЗОПАСНОСТИ

## ВНИМАТЕЛЬНО ПРОЧТИТЕ, ПРЕЖДЕ ЧЕМ ПРИСТУПАТЬ К ЭКСПЛУАТАЦИИ

\* Сохраните это руководство, чтобы можно было обращаться к нему в дальнейшем.

### ПРЕДУПРЕЖДЕНИЕ

Во избежание получения серьезных травм вплоть до наступления смерти от удара электрическим током, а также во избежание короткого замыкания, повреждения оборудования, пожара и других инцидентов, всегда соблюдайте основные правила безопасности, перечисленные далее. Они включают принятие следующих мер (не ограничиваясь ими):

#### Источник питания/кабель питания

- Кабель питания не должен находиться рядом с источниками тепла (нагревателями, радиаторами и др.). Не допускайте также чрезмерного сгибания и повреждения кабеля, не ставьте на него тяжелые предметы и проложите его в таком месте, где на него нельзя наступить, задеть ногой или что-нибудь по нему провезти.
- Используйте только то напряжение, на которое рассчитано устройство. Это напряжение указано на наклейке на инструменте.
- Используйте только кабель питания или штекер, входящие в комплект поставки. Если планируется использовать устройство в другом регионе (не по месту приобретения), прилагаемый кабель питания может оказаться несовместимым. Уточните, обратившись к местному торговому представителю Yamaha.
- Периодически проверяйте сетевую вилку адаптера и очищайте его от накопившейся пыли и грязи.
- Подключайте только к розетке электросети с соответствующим напряжением и заземлением. Неправильное заземление может вызвать поражение электрическим током.

#### Не открывать

- В данном устройстве нет компонентов, которые должен обслуживать пользователь. Не следует открывать устройство или пытаться разбирать его, а также каким-либо образом модифицировать его внутренние компоненты. При возникновении неисправности немедленно прекратите эксплуатацию устройства и обратитесь за помощью к квалифицированным специалистам центра технического обслуживания корпорации Yamaha.

#### Бережь от воды

- Не допускайте попадания устройства под дождь, не пользуйтесь им рядом с водой, в условиях сырости или повышенной влажности. Не ставьте на устройство какие-либо емкости с жидкостью (например, вазы, бутылки или стаканы), которая может пролиться и попасть в отверстия. В случае попадания жидкости, например воды, в устройство немедленно отключите питание и отсоедините кабель питания от розетки электросети. Затем обратитесь за помощью к специалистам центра технического обслуживания корпорации Yamaha.
- Ни в коем случае не вставляйте и не вынимайте сетевую вилку мокрыми руками.

#### Бережь от огня

- Не ставьте на инструмент предметы, являющиеся источником открытого огня, например свечи. Горящий предмет может упасть и стать источником возникновения пожара.

#### Внештатные ситуации

- При возникновении какой-либо из указанных ниже проблем немедленно отключите питание и отсоедините кабель питания от электросети. Затем обратитесь за помощью к специалистам центра технического обслуживания корпорации Yamaha.
  - Износ или повреждение кабеля питания или штекера.
  - Необычный запах или дым.
  - Попадание в корпус инструмента мелких предметов.
  - Неожиданное прекращение звучания во время использования устройства.
- В случае падения или повреждения этого устройства немедленно отключите электропитание, отсоедините электрический штекер от розетки и обратитесь за помощью к квалифицированным специалистам центра технического обслуживания корпорации Yamaha.

### ВНИМАНИЕ

Во избежание нанесения серьезных травм себе и окружающим, а также во избежание повреждения устройства и другого имущества, всегда соблюдайте основные правила безопасности. Они включают принятие следующих мер (не ограничиваясь ими):

#### Источник питания/кабель питания

- При извлечении электрического штекера из устройства или розетки обязательно держите сам штекер, а не кабель. Иначе можно повредить кабель.
- Выньте электрический штекер из розетки, если устройство не будет использоваться длительное время. Отключать устройство от электросети следует также во время грозы.

#### Место установки

- Во избежание случайного падения устройства не оставляйте его в неустойчивом положении.
- Не заслоняйте вентиляционные отверстия. Для предотвращения существенного повышения температуры внутри корпуса на передней/задней панели/панелях этого устройства имеются вентиляционные отверстия. Ни в коем случае не кладите устройство набок и не переворачивайте его. Недостаточная вентиляция может привести к перегреву устройства (устройств), его повреждению или даже возгоранию.
- Не пользуйтесь устройством в тесных, плохо проветриваемых местах. Если устройство должно использоваться в тесном месте, а не на стандартной стойке EIA, проследите, чтобы между данным устройством, стенами и другими устройствами было достаточно свободного пространства: не менее 10 см по бокам, 10 см сзади и 40 см сверху. Недостаточная вентиляция может привести к перегреву устройства (устройств), его повреждению или даже возгоранию.
- Не размещайте устройство в месте, где на него могут воздействовать коррозионные газы или соленый воздух. Это может привести к сбоям в работе устройства.

- Хранить в недоступном для детей месте.
- Перед перемещением устройства отсоедините все кабели.
- Перед установкой устройства убедитесь, что используемая розетка электросети легко доступна. При возникновении какого-либо сбоя или неисправности немедленно отключите питание выключателем и отсоедините кабель питания от розетки электросети. Даже если переключатель питания выключен, инструмент продолжает в минимальном количестве потреблять электроэнергию. Если устройство не используется длительное время, отсоедините кабель питания от розетки электросети.
- Если устройство монтируется на стандартной стойке EIA, внимательно прочтите раздел «Меры предосторожности при установке в стойку» на стр. 148. Недостаточная вентиляция может привести к перегреву устройства (устройств), его повреждению, неправильной работе или даже возгоранию.

#### Подключения

- Перед подключением данного устройства к другим устройствам выключите питание на всех устройствах. Перед включением или отключением питания на всех устройствах установите минимальный уровень громкости.
- Используйте только кабели динамиков для подключения динамиков к гнездам для динамиков. Применение кабелей другого типа может привести к возгоранию.

## Обслуживание

- Отсоединяйте кабель питания от розетки электропитания при чистке устройства.

## Правила безопасности при эксплуатации

- Не вставляйте пальцы или руки в отверстия на устройстве (вентиляционные отверстия).
- Никогда не засовывайте и не роняйте посторонние предметы (бумагу, пластиковые, металлические и прочие предметы) в отверстия на устройстве (вентиляционные отверстия). Если это произойдет, немедленно отключите питание и отсоедините кабель питания от розетки электросети. Затем обратитесь за помощью к специалистам центра технического обслуживания корпорации Yamaha.
- Не облокачивайтесь на устройство, не ставьте на него тяжелые предметы и не применяйте чрезмерного усилия к кнопкам, выключателям и разъемам.
- Не следует долго пользоваться динамиками при высоком или некомфортном уровне громкости, поскольку это может привести к потере слуха. При ухудшении слуха или звоне в ушах обратитесь к врачу.

Корпорация Yamaha не несет ответственности за ущерб, вызванный неправильной эксплуатацией или модификацией устройства, а также за потерю или повреждение данных.

Всегда выключайте питание, когда устройство не используется.

### Европейские модели

Пусковой ток соответствует стандартам EN 55103-1:2009

13 А (при первоначальном включении)

5 А (после прерывания питания на 5 сек)

Соответствует стандартам условий эксплуатации: E1, E2, E3 и E4

## ВНИМАНИЕ

Во избежание неисправности или повреждения инструмента, повреждения данных или другого имущества, соблюдайте приведенные ниже правила.

### ■ Эксплуатация и обслуживание

- Не используйте устройство в непосредственной близости от телевизора, радиоприемника, стерео оборудования, мобильного телефона и других электроприборов. В противном случае в устройстве, телевизоре или радиоприемнике могут возникнуть шумы.
- Во избежание деформации панели, повреждения внутренних компонентов и нестабильной работы берегите устройство от чрезмерной пыли и сильной вибрации и не подвергайте воздействию очень высоких или низких температур (например, не размещайте его под прямыми солнечными лучами, рядом с обогревательными приборами или в машине в дневное время).
- Не кладите на устройство предметы из винила, пластмассы или резины: это может вызвать выцветание панели.
- Для чистки устройства пользуйтесь мягкой сухой тканью. Никогда не используйте пятновыводители, растворители, жидкие очистители и чистящие салфетки с пропиткой.
- Влага может конденсироваться в устройстве вследствие быстрых и резких изменений температуры окружающей среды, например когда устройство перемещают из одного места в другое или когда включается или выключается кондиционер. Использование устройства при наличии в нем сконденсировавшейся влаги может привести к его повреждению. Если имеются основания считать, что в устройстве находится сконденсированная влага, оставьте устройство на несколько часов без подключения питания, пока весь конденсат не испарится.
- Не используйте данное устройство ни в каких других целях, кроме как управление акустической системой.
- Во избежание повреждения динамика при включении питания акустической системы всегда включайте устройство ПОСЛЕДНИМ. При выключении устройство должно выключаться первым по той же причине.

### ■ Сохранение данных

В данном устройстве имеется аккумулятор резервного питания, сохраняющий данные во внутренней памяти даже когда устройство выключено. Однако со временем аккумулятор резервного питания разряжается, и при его полной разрядке происходит потеря данных, хранящихся во внутренней памяти\*.

Для предотвращения потери данных следует осуществлять замену аккумулятора резервного питания до его полной разрядки. При низком уровне заряда аккумулятора резервного питания, когда требуется замена аккумулятора, на дисплее во время работы или при включении питания устройства появляется сообщение «012». При появлении любого из этих сообщений не выключайте питание и немедленно перешлите данные, которые требуется сохранить, на компьютер или другое внешнее запоминающее устройство, после чего обратитесь к специалистам центра технического обслуживания Yamaha для замены аккумулятора резервного питания. Средний срок службы аккумулятора резервного питания составляет примерно 5 лет, в зависимости от условий эксплуатации.

\* Аккумулятор резервного питания обеспечивает хранение во внутренней памяти следующих данных:

- Параметры устройства (значения параметра ослабления, настройки полярности, настройки HPF, настройки аналогового/цифрового входа и настройки дисплея индикатора [SIGNAL]).
- Журнал событий.

Не указанные выше элементы данных хранятся в памяти, не требующей подачи питания от резервного аккумулятора, и будут сохраняться даже при разрядке резервного аккумулятора.

## Информация

### ■ Об этом руководстве

- Иллюстрации в данном руководстве приводятся исключительно в целях разъяснения инструкций и могут не полностью соответствовать реальному устройству.
- Названия фирм и продуктов, используемые в данном руководстве, являются товарными знаками или зарегистрированными товарными знаками соответствующих компаний.

# Содержание

<b>Введение .....</b>	<b>147</b>
Функции .....	147
Комплект поставки.....	147
Дополнительные руководства и программное обеспечение .....	147
Обновление микропрограмм .....	148
О технологии Dante .....	148
Меры предосторожности при установке в стойку .....	148
<b>Элементы управления и функции.....</b>	<b>149</b>
Передняя панель .....	149
Задняя панель .....	152
<b>Подключения и настройка .....</b>	<b>156</b>
Настройка входа аналогового сигнала .....	156
Разъемы [REMOTE] и [FAULT OUTPUT] .....	161
<b>Операции.....</b>	<b>163</b>
Функции передней панели.....	163
Инициализация встроенной памяти .....	165
<b>Приложение .....</b>	<b>166</b>
Поиск и устранение неисправностей .....	166
Номера предупреждений и их расшифровка .....	167
Сообщения Dante (только для XMV8280-D/XMV8140-D) .....	169
Подключения с высоким или низким импедансом.....	170
BTL — симметричное подключение без преобразования (Balanced Transformer Less).....	171
<b>Specifications.....</b>	<b>234</b>
General Specifications .....	234
Block Diagram .....	236
Dimensions .....	236
Current Draw and Heat Dissipation .....	237

\* В содержании данного руководства приведены последние на момент публикации технические характеристики. Поскольку Yamaha постоянно совершенствует свою продукцию, приведенные в данном руководстве технические характеристики могут не совпадать с техническими характеристикам конкретного устройства. Для получения последней версии руководства посетите веб-сайт корпорации Yamaha и загрузите файл с руководством. Так как технические характеристики, оборудование и отдельно продаваемые принадлежности могут различаться в разных странах, обратитесь за информацией к представителю корпорации Yamaha в своем регионе.

# Введение

Благодарим за приобретение усилителя мощности Yamaha XMV8280, XMV8140, XMV8280-D или XMV8140-D. Перед началом использования усилителя внимательно прочитайте данное руководство. Это позволит полностью использовать его возможности и наслаждаться безотказной работой в течение многих лет.

После прочтения данного руководства уберите его в безопасное место: оно может потребоваться вам в будущем.

## ПРИМЕЧАНИЕ.

- При различии технических характеристик моделей XMV8280/XMV8280-D и XMV8140/XMV8140-D, в руководстве будут использованы фигурные скобки { } с информацией, относящейся исключительно к модели XMV8140/XMV8140-D. (Пример: 280 Вт {140 Вт}).
- Если не указано иное, то иллюстрации взяты из XMV8280/XMV8280-D.
- Далее по тексту все модели XMV8280, XMV8140, XMV8280-D и XMV8140-D упоминаются как XMV.
- В данном справочнике все модули матричного процессора серии MTX упоминаются как MTX.

## Функции

Серия XMV представляет собой многоканальный усилитель мощности со следующими особенностями.

### • Поддержка подключений высокого и низкого импеданса

Поддержка подключений с высоким импедансом к линиям 70 В/100 В и подключений с низким импедансом 4 Ом/8 Ом. Наличие DIP-переключателя на задней панели позволяет настраивать данные параметры для каждой пары каналов.

### • Заново проработанный «режим двойной мощности»

Заново проработанный «режим двойной мощности» удваивает выходную мощность усилителя для каждого канала при использовании подключений с низким импедансом.

\* Количество доступных каналов уменьшается вдвое.

### • Настройка выполняется с использованием приложения.

Несмотря на то, что такие настройки, как включение/отключение звука и значения параметра ослабления, могут быть заданы с панели самого усилителя, можно использовать матричный процессор серии MTX и компьютер для задания настроек различных блоков XMV.

### • Поддержка заново проработанного цифрового формата передачи аудио «YDIF» (только для XMV8280/XMV8140)

Он позволяет передавать и принимать до 16 каналов аудио и синхронизации слов с использованием кабеля Ethernet. Данная модель поддерживает получение восьми каналов аудиосигнала с использованием формата YDIF.

### • Сеть Dante для больших систем (только для XMV8280-D/XMV8140-D)

Это позволяет устройствам, оснащенным Dante (таким как MTX5-D), передавать аудиосигнал на большие расстояния по стандартному кабелю Ethernet.

### • Высокий КПД

Заново проработанные схемы выхода обеспечивают высокий КПД.

### • Резервирование между цифровым и аналоговым входом

Если контрольный сигнал цифрового входа прерывается или аналоговый вход достигает указанного уровня или превышает его, цифровой вход переключается на аналоговый.

\* Данную функцию можно настроить в Amp Editor.

## Комплект поставки (проверьте)

- Руководство пользователя
- Кабель питания
- 3-контактные штекеры Euroblock (шаг 3,5 мм) x 2
- 3-контактные штекеры Euroblock с ушками (шаг 5,08 мм) x 8
- Кабельные стяжки x 8

## Дополнительные руководства и программное обеспечение

Используйте MTX-MRX Editor для создания системы, в которой объединены MTX/MRX и XMV. Используйте Amp Editor для системы, которая состоит только из XMV. Дополнительные руководства для MTX-MRX Editor и Amp Editor (далее совместно называемых «редактором») можно скачать с соответствующей страницы следующего веб-сайта.

<http://www.yamahaproaudio.com/>

### • Список дополнительных руководств

<b>Руководство пользователя MTX или MRX</b>	Содержит информацию об эксплуатации процессора (MTX или MRX).
<b>Руководство пользователя MTX-MRX Editor</b>	Содержит информацию об использовании MTX-MRX Editor.
<b>Руководство по настройке MTX</b> <b>Руководство по настройке MRX</b>	Содержит информацию об эксплуатации и настройке матричного процессора серий MTX и MRX, который используется совместно с усилителем мощности серии XMV.
<b>Amp Editor Owner's Manual</b>	Содержит информацию об использовании Amp Editor.

Руководство пользователя MTX-MRX Editor, руководстве по настройке MTX, руководстве по настройке MRX и Amp Editor Owner's Manual — это электронные файлы в формате PDF.

Их можно читать непосредственно на компьютере. Для чтения этих руководств на компьютере, быстрого поиска терминов, печати конкретных страниц и перехода к интересующим вас разделам, используется программа Adobe® Reader®.

Существенным преимуществом данного формата является возможность поиска слов и прямого перехода по ссылкам на соответствующие разделы. Рекомендуем воспользоваться этим преимуществом.

Последнюю версию программы Adobe Reader можно загрузить с веб-сайта по адресу:

<http://www.adobe.com/>

## Обновление микропрограмм

Для обновления микропрограммного обеспечения XMV или проверки версии микропрограммы используйте MTX-MRX Editor или Amp Editor. Дополнительные сведения см. в соответствующих руководствах. Последнюю версию микропрограммного обеспечения можно загрузить со страницы «Downloads» следующего веб-сайта:

<http://www.yamahaproaudio.com/>

## О технологии Dante

Модули XMV8280-D/XMV8140-D используют технологию Dante как протокол для передачи аудиосигналов. Dante — это сетевой протокол, разработанный компанией Audinate. Этот протокол предназначен для передачи многоканальных аудиосигналов с разными частотами сэмплирования и на разных скоростях, а также сигналов для управления устройством в сети Giga-bit Ethernet (GbE). Протокол Dante обеспечивает следующие преимущества.

- Передача аудиосигналов с использованием до 512 входов/512 выходов максимум для 1024 каналов (теоретически) по сети GbE.  
(Модули XMV8280-D/XMV8140-D поддерживают восемь входов с 24/32-разрядным разрешением.)
- Устройства, поддерживающие Dante, автоматически настраивают свой сетевой интерфейс и находят друг друга в сети. Пользователь может задать понятные названия для устройств Dante и их аудиоканалов.
- Протокол Dante использует стандарты сетевой синхронизации высокой точности для достижения точного воспроизведения сэмплов с очень маленькой задержкой и вибрацией.  
(На XMV8280-D/XMV8140-D возможны четыре типа задержки: 0,25 мс, 0,5 мс, 1,0 мс и 5,0 мс.)
- Для защиты от непредвиденных трудностей Dante поддерживает резервные подключения через первичные и вторичные цепи.
- Подключив по сети Ethernet поддерживающее Dante устройство к компьютеру, можно прямо вводить или выводить аудиосигналы, не используя устройства аудио-интерфейса.

Подробнее о Dante см. на веб-сайте компании Audinate.  
<http://www.audinate.com/>

Дополнительная информация о Dante также опубликована на веб-сайте Yamaha Pro Audio:  
<http://www.yamahaproaudio.com/>

### ПРИМЕЧАНИЕ.

Не используйте функцию EEE (\*) сетевых коммутаторов в сети Dante.

Хотя в коммутаторах с поддержкой EEE управление энергопотреблением должно быть автоматически согласовано, некоторые коммутаторы осуществляют согласование некорректно. Это может активировать функцию EEE, когда она должна быть неактивна, что отрицательно повлияет на исполнение синхронизации и может вызвать сбой связи. Поэтому мы рекомендуем следующее:

- Если вы используете управляемые сетевые коммутаторы, убедитесь в том, что они не активируют функцию EEE. Убедитесь, что EEE неактивна на всех портах, используемых под трафик Dante в реальном времени.
- Если вы используете управляемые сетевые коммутаторы, убедитесь в том, что не используете сетевые коммутаторы, которые поддерживают функцию EEE, поскольку она не может быть деактивирована в таких коммутаторах.

\* EEE (Энергоэффективный стандарт Ethernet) — технология, которая сокращает потребление энергии коммутатором в периоды низкого сетевого трафика. Он также известен как Зелёный ethernet и IEEE802.3az.

### Меры предосторожности при установке в стойку

Этот модуль может работать при температуре окружающей среды 0–40 градусов Цельсия. При монтаже данного модуля с другим модулем (модулями) XMV или другим устройством (устройствами) на стандартной стойке стандарта EIA, внутренние температуры могут превысить верхний предел, при этом может снизиться производительность или произойти сбой. Во избежание перегрева при монтаже модуля в стойку соблюдайте следующие требования.

- При совместной установке устройства с оборудованием, выделяющим значительное количество тепла (усилители мощности) для предотвращения перегрева рекомендуется увеличить интервал (44,45 мм и более) между XMV и другим оборудованием в стойке. Кроме того, либо не закрывайте открытые пространства, либо установите соответствующие вентиляционные панели для минимизации возможности перегрева.
- Для обеспечения достаточной вентиляции оставьте заднюю сторону стойки открытой и поместите стойку на расстоянии не менее 10 см от стен или других поверхностей. Если нельзя оставить заднюю сторону стойки открытой, необходимо приобрести и установить вентилятор или аналогичную систему вентиляции для обеспечения достаточной циркуляции воздуха. При установке комплекта вентиляторов в некоторых случаях более эффективное охлаждение может достигаться при закрытой задней стороне стойки. Подробнее см. в руководстве пользователя стойки или комплекта вентиляторов.



# Элементы управления и функции

## Передняя панель

### XMV8280/XMV8140

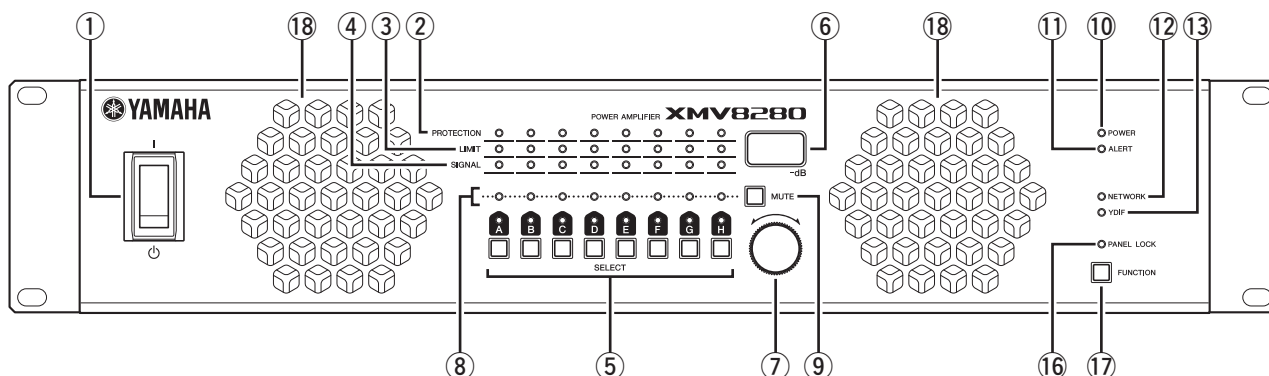

### XMV8280-D/XMV8140-D

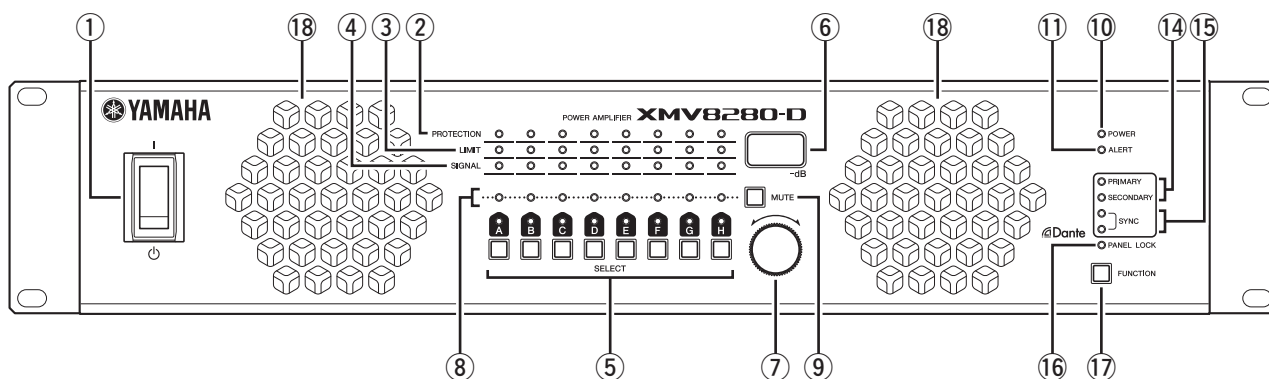

#### ① Переключатель питания

Служит для включения и выключения электропитания. Установка переключателя в верхнее положение включает питание; индикатор [POWER] ⑩ загорается зеленым цветом. Установка переключателя в нижнее положение выключает питание. Если переключатель установлен в верхнее положение и индикатор [POWER] мигает, то устройство находится в режиме ожидания.

#### ⚠ ВНИМАНИЕ

- Во избежание получения шумов высокого уровня громкости в динамиках, сначала следует включать питание источников аудиосигнала, затем микшера и процессоров (например, МТХ) и только потом усилителей. Выключайте электропитание устройств в обратном порядке.
- Многократное включение и выключение питания в течение короткого промежутка времени может привести к неисправности устройства. После выключения питания подождите около 5 секунд перед повторным включением.
- В случае изменения настроек параметров не выключайте питание в течение одной секунды. В противном случае изменения настроек будут утеряны.
- Даже при выключении питания этим выключателем модуль продолжает потреблять электроэнергию на минимальном уровне. Если модуль не будет использоваться в течение длительного времени, отключите кабель питания от розетки электросети.

#### ② Индикаторы [PROTECTION] A–H

При включении системы защиты индикаторы загораются оранжевым цветом. Если аудио выход отключен, выключите питание и подождите, пока усилитель XMV остынет, только после этого его можно снова включить. В следующих ситуациях срабатывает контур защиты и загорается индикатор [PROTECTION].

- **В случае перегрева усилителя и срабатывания ограничителя на выходе**  
Выход динамика будет ослаблен, если температура радиатора секции усилителя превысит 80 °С, и будет отключен, если она превысит значение в 90 °С. Индикатор [PROTECTION] включается при температуре 80 °С и выше.
- **В случае перегрева и отключения источника питания**  
Если температура секции источника питания превысит 90 °С, то вентилятор будет вращаться с высокой скоростью, аналоговые контуры будут отключены при температуре выше 100 °С. Индикатор [PROTECTION] включается при температуре 100 °С и выше.

- **В случае обнаружения перегрузки по току**  
Если по каким-либо причинам величина импеданса становится ниже номинальной для данного режима, выход динамика выключается во избежание перегрузки по току; он будет снова включен примерно через одну секунду. Если перегрузка по току обнаружена после отмены выключения звука, то выход будет отключен еще раз.
- **В случае обнаружения выхода постоянного тока**  
Секция источника питания будет отключена.
- **В случае обнаружения избыточного общего тока или максимальной величины тока**  
Выходной сигнал будет занижен.

### ③ Индикаторы [LIMIT] A–H

При срабатывании ограничителя выход динамика будет ограничен и индикатор загорится красным цветом. Уменьшите значение параметра ослабления во избежание срабатывания ограничителя, согласно «Изменение настройки параметра ослабления» (стр. 160). Ограничитель срабатывает в следующих ситуациях.

- В случае обнаружения мгновенной перегрузки входа
- В случае обнаружения перегрузки входа определенной длительности
- В случае превышения допустимой температуры радиатора секции усилителя

### ④ Индикаторы [SIGNAL] A–H

Индикатор [SIGNAL] загорится зеленым, когда уровень входного/выходного сигнала превысит заданный.

Разъем	Индикаторы [SIGNAL] используются для (*1)	Состояние свечения индикатора
Разъемы аналоговых входов ⑭	вход	Не менее -40 дБ полной шкалы
Разъемы [YDIF] ⑳ (XMV8280/XMV8140)		
Разъем Dante [PRIMARY] ㉑		
Разъем Dante [SECONDARY] ㉒ (XMV8280-D/XMV8140-D)		
Разъемы выхода [SPEAKERS] ㉓	выход	*2

\*1 Информацию о переключении индикатора между входом и выходом см. в разделе «Функции передней панели» (стр. 163).

\*2 Зависит от состояния. См. «[SIGNAL] Indicator Lit Level» (Уровень для включения индикатора [SIGNAL]) (стр. 235).

### ⑤ Кнопки/индикаторы [SELECT] A–H

Используйте данные кнопки для выбора канала выхода, настройками которого требуется управлять. Индикатор выбранного канала загорится зеленым. Их использование совместно с кнопкой [FUNCTION] ⑰ позволяет изменять параметр, управляемый кодирующим устройством. См. «Функции передней панели» (стр. 163). Включенный индикатор [PANEL LOCK] ⑯ свидетельствует о блокировке передней панели, управление каналом выхода невозможно. Для выполнения данных операций защиту необходимо отключить.

### ⑥ Экран

Усилитель оснащен дисплеем, состоящим из 7 сегментов по 3 цифры, на котором отображается такая информация, как значение параметра ослабления для выбранного кнопкой [SELECT] ⑤ канала или номер оповещения (стр. 167).

### ⑦ Преобразователь

Данный преобразователь используется для редактирования параметров. Подробнее о доступных параметрах см. в разделе «Функции передней панели» (стр. 163). Когда индикатор [PANEL LOCK] ⑯ горит оранжевым, это свидетельствует о блокировке передней панели, редактирование настроек невозможно. Для выполнения данных операций защиту необходимо отключить.

### ⑧ Индикаторы [MUTE] A–H

Отключение звука канала выхода при помощи самого устройства, через разъем [REMOTE] ㉔ или при помощи редактора сопровождается включением желтого индикатора.

### ⑨ кнопка [MUTE]

Нажатие и удержание кнопки [MUTE] с одновременным нажатием кнопки [SELECT] ⑤ позволяет выполнить включение/выключение звука для канала, выбранного при помощи кнопки [SELECT]. При выключении звука индикатор [MUTE] ⑧ будет гореть желтым. Горящий индикатор [PANEL LOCK] ⑯ свидетельствует о блокировке передней панели, управление приглушением канала невозможно. Для выполнения данных операций защиту необходимо отключить.

### ⑩ Индикатор [POWER]

Загорается зеленым при включении питания при помощи соответствующего выключателя ①. Индикатор мигает при переключении в режим ожидания при помощи разъема [REMOTE] или редактора.

### ⑪ Индикатор [ALERT]

Горит постоянно или мигает в случае неисправности устройства. Если индикатор мигает, прочтите показания на экране и обратитесь к разделу «Номера предупреждений и их расшифровка» (стр. 167). Если индикатор горит непрерывно, прекратите использование устройства. Через некоторое время индикатор начнет мигать, и на экране отобразится номер предупреждающего сообщения.

### ⑫ Индикатор [NETWORK] (только для XMV8280/XMV8140)

Зеленый индикатор горит постоянно в том случае, если усилитель XMV находится в состоянии связи с внешним устройством через сетевой разъем ⑲. Индикатор мигает при передаче данных.

### ⑬ Индикатор [YDIF] (только для XMV8280/XMV8140)

Зеленый индикатор горит постоянно в случае исправного подключения разъема [YDIF] ⑳ и получения правильной синхронизации слов.

**14 Индикаторы [PRIMARY]/[SECONDARY]  
(только для XMV8280-D/XMV8140-D)**

Индикация состояния связи для разъемов Dante [PRIMARY]/[SECONDARY] ⑳. Быстро мигают зеленым при правильном подключении кабелей Ethernet.

**15 Индикаторы [SYNC]  
(только для XMV8280-D/XMV8140-D)**

Показывают рабочее состояние сети Dante. Если горит зеленый (верхний) индикатор, модуль работает как ведомое устройство синхронизации по словам и синхронизируется по сигналам синхронизации слов. Если зеленый индикатор мигает, модуль работает как главное устройство синхронизации. Когда питание модуля включено, но не горит зеленый индикатор, модуль работает неправильно. В этом случае см. раздел «Предупреждающие сообщения» (см. стр. 169). Если горит или мигает оранжевый индикатор, см. раздел «Предупреждающие сообщения».

**16 Индикатор [PANEL LOCK]**

Горит или мигает в зависимости от состояния блокировки передней панели. Для определения параметра блокировки передней панели используйте DIP-переключатель настройки устройства ㉓.

Индикатор	Состояние
Горит	Передняя панель заблокирована. Блокировка будет временно отключена при нажатии кнопки [FUNCTION] ⑰ и [SELECT] A ⑤.
Не горит	Передняя панель не заблокирована.
Мигание	Блокировка временно отключена. Во время перезагрузки XMV она будет в заблокированном состоянии.

**17 Кнопка [FUNCTION]**

Используйте для проверки или изменения режима работы передней панели усилителя XMV. Информацию о выполнении данных операций с панелью см. в разделе «Функции передней панели» (стр. 163).

**18 Вентиляционные отверстия**

За вентиляционными отверстиями установлен вентилятор с переменной скоростью вращения, который захватывает воздух спереди и выбрасывает его через заднюю стенку устройства. Скорость вентилятора будет автоматически изменяться в зависимости от температуры. Убедитесь, что воздухозаборники и вытяжные отверстия не заблокированы. Вентиляционные отверстия и воздуховоды необходимо регулярно чистить. В случае засорения воздуховодов пылью или посторонними предметами, модуль будет перегреваться, что может привести к его отключению.

## Задняя панель

### XMV8280/XMV8140

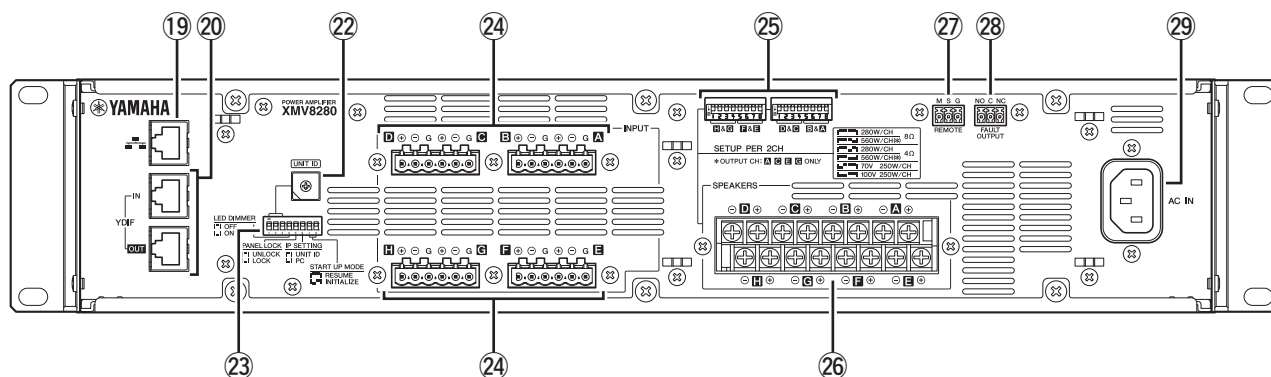

### XMV8280-D/XMV8140-D

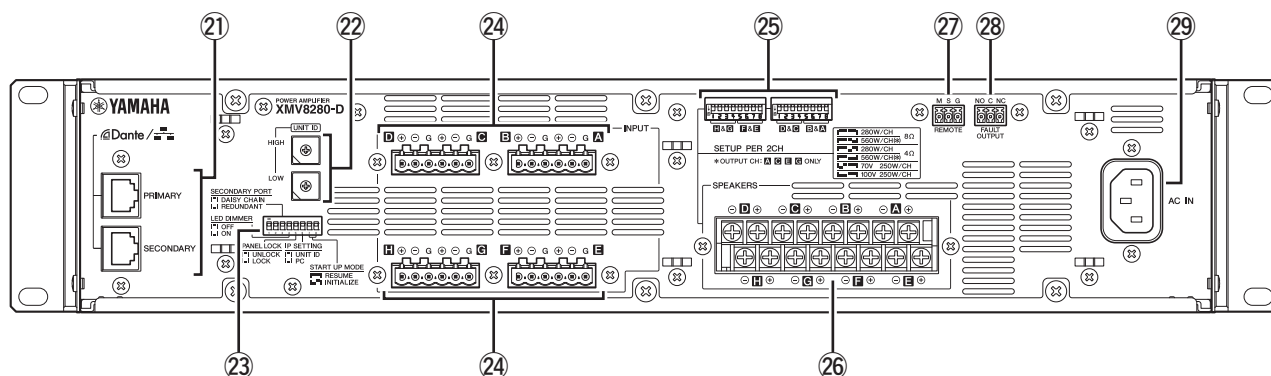

#### 19 Сетевой разъем (только для XMV8280/XMV8140)

Разъем 100BASE-TX Ethernet, который позволяет подключать устройство к компьютеру при помощи кабеля Ethernet.

##### ПРИМЕЧАНИЕ.

- Во избежание электромагнитных помех для подключения сетевого разъема используйте кабель CAT5e или STP (Shielded Twisted Pair, экранированная витая пара).
- При использовании программы MTX-MRX Editor для управления усилителем XMV необходимо подключить MTX.

#### 20 Разъемы [YDIF] (только для XMV8280/XMV8140)

Это разъемы RJ-45, которые позволяют подключить устройство с использованием Ethernet-кабеля к другому совместимому с YDIF устройству для обеспечения получения и передачи аудиосигналов и синхронизации слов. При помощи кольцевого соединения (соединение YDIF) можно обеспечить связь с другими устройствами, оснащенными разъемом [YDIF]. Дополнительную информацию о настройках получения аудиосигналов через разъем [YDIF] см. в разделе «Функции передней панели» (стр. 163).

Для соединения устройств используйте кабели длиной до 30 метров. При помощи соединения YDIF можно подключить до 8 устройств в сеть. Информацию о подключении разъемов [YDIF] см. в «Руководстве по настройке MTX».

##### ПРИМЕЧАНИЕ.

Во избежание электромагнитных помех для подключения к разъему [YDIF] используйте кабель CAT5e или STP (Shielded Twisted Pair, экранированная витая пара), в котором все контакты подключены с использованием прямого подключения.

**21 Разъемы Dante [PRIMARY]/[SECONDARY] (только для XMV8280-D/XMV8140-D)**

Разъемы RJ-45, которые позволяют подключать модуль к другим устройствам с поддержкой Dante, таким как MTX5-D при помощи кабеля Ethernet. Разъем Dante [PRIMARY] могут также использоваться для подключения к компьютеру при помощи кабеля Ethernet. Для подключения обратитесь к Руководству пользователя MTX-MRX Editor.

**ПРИМЕЧАНИЕ.**

- Во избежание электромагнитных помех для подключения к разъемам Dante [PRIMARY]/[SECONDARY] используйте кабель CAT5e или STP (Shielded Twisted Pair, экранированная витая пара). Убедитесь, что металлические части разъемов электрически подключены к экрану кабеля STP проводящей лентой или аналогичными средствами.
- Подключайте только Dante- или GbE-совместимые устройства (в том числе компьютер).
- Поскольку Dante-совместимое оборудование производства Yamaha, такое как XMV8280-D/ XMV8140-D, содержит встроенный сетевой переключатель, будет не менее двух скачков. По этой причине настройка задержки в 0,15 мс в контроллере Dante будет недоступна и выделена серым.

**22 Поворотный переключатель [UNIT ID]**

При подключении к одной сети нескольких устройств XMV или MTX поворотный переключатель позволяет выбрать UNIT ID, определяющий каждое отдельное устройство.

**XMV8280/XMV8140**

Комбинацией DIP-переключателей настройки устройства 1–3 23 для цифр старшего разряда и поворотного переключателя для младшего, UNIT ID может принимать до 127 значений от «01» до «7F».

**XMV8280-D/XMV8140-D**

Используя поворотный переключатель (HIGH) для цифр старшего разряда и поворотный переключатель (LOW) для младшего, UNIT ID может принимать до 254 значений от «01» до «FE».

**ПРИМЕЧАНИЕ.**

- Не используйте значение «00» и «FF» в качестве UNIT ID.
- После выбора положения переключателя [UNIT ID] отключите питание устройства, а затем снова включите его.



**23 DIP-переключатель настройки устройства**

Данный DIP-переключатель используется для настройки XMV. Дополнительные сведения о настройках см. здесь.

**ПРИМЕЧАНИЕ.**

Для изменения настроек переключателя отключите устройство. Если настройки изменены при включенном питании, они не будут применены до тех пор, пока устройство не будет перезагружено.

Подробные сведения приведены далее.

Switch (переключатель)	Состояние
	Сообщает о том, что переключатель находится в верхнем положении.
	Сообщает о том, что переключатель находится в нижнем положении.

**XMV8280/XMV8140**

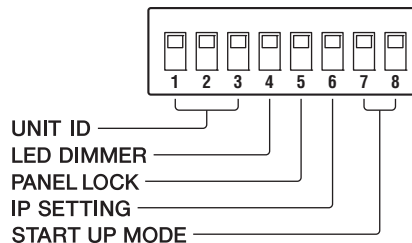

**XMV8280-D/XMV8140-D**

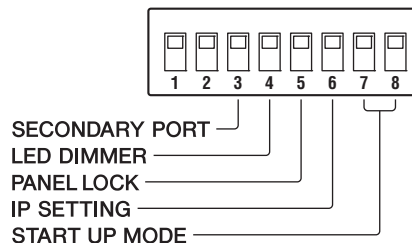

**ПРИМЕЧАНИЕ.**

Переключатели 1 и 2 не используются для XMV8280-D/ XMV8140-D. Используйте заводские настройки переключателей (направлены вверх).

● **Переключатели 1–3 (UNIT ID)  
(только для XMV8280/XMV8140)**

Используйте DIP-переключатели 1–3 для указания цифры старшего разряда, а поворотный переключатель [UNIT ID] ② для выбора цифры младшего разряда для установки до 127 комбинаций UNIT ID в диапазоне от 01 до 7F (127).

Переключатели DIP	Установка	Описание
	Верхняя цифра UNIT ID задана равной 0.	Поворотный переключатель [UNIT ID] задает значение в диапазоне от 01 до 0F.
	Цифра старшего разряда UNIT ID задана равной 1.	Поворотный переключатель [UNIT ID] задает значение в диапазоне от 10 до 1F.
	Цифра старшего разряда UNIT ID задана равной 2.	Поворотный переключатель [UNIT ID] задает значение в диапазоне от 20 до 2F.
	Цифра старшего разряда UNIT ID задана равной 3.	Поворотный переключатель [UNIT ID] задает значение в диапазоне от 30 до 3F.
	Цифра старшего разряда UNIT ID задана равной 4.	Поворотный переключатель [UNIT ID] задает значение в диапазоне от 40 до 4F.
	Цифра старшего разряда UNIT ID задана равной 5.	Поворотный переключатель [UNIT ID] задает значение в диапазоне от 50 до 5F.
	Цифра старшего разряда UNIT ID задана равной 6.	Поворотный переключатель [UNIT ID] задает значения в диапазоне от 60 до 6F.
	Цифра старшего разряда UNIT ID задана равной 7.	Поворотный переключатель [UNIT ID] задает значение в диапазоне от 70 до 7F.

● **Переключатель 3 (SECONDARY PORT)  
(только для XMV8280-D/XMV8140-D)**

Устанавливает разъем Dante [SECONDARY] ② на задней панели так, если бы он использовался для последовательного или резервного соединения. Подробнее о подключении см. в Руководстве пользователя MTX-MRX Editor.

Переключатели DIP	Установка	Описание
	DAISY CHAIN	Разъем Dante [SECONDARY] используется для последовательного подключения. Сигнал на разьеме Dante [PRIMARY] будет передаваться на следующее устройство в цепи как есть.
	REDUNDANT	Разъем Dante [SECONDARY] используется для резервной сети. Он будет функционировать как резервное подключение, независимое от сети, к которой подключен разъем Dante [PRIMARY].

● **Переключатель 4 (LED DIMMER)**

Задает яркость индикаторов передней панели и экрана.

Переключатели DIP (Режим)	Установка	Описание
	OFF (выкл)	Нормальная яркость.
	ON (вкл)	Уменьшенная яркость. Используйте данную настройку, если индикаторы и экран горят слишком ярко.

**ПРИМЕЧАНИЕ.**

Яркость индикатора [POWER] ⑩ не будет уменьшена.

● **Переключатель 5 (PANEL LOCK)**

Определяет параметр блокировки передней панели (блокирует все операции на панели, включая кнопку [MUTE] ⑨ и настройки ослабления). Выбор параметра LOCK после завершения всех настроек позволяет защитить параметры громкости или выключения звука от неправильного редактирования. Даже при выборе настройки LOCK можно временно разблокировать панель, нажав кнопку [FUNCTION] ⑰ и [SELECT] A ⑤. Панель снова перейдет в режим блокировки через одну минуту при условии невыполнения операций или при повторном нажатии кнопки [FUNCTION] и [SELECT] A, а также при отключении питания.

Переключатели DIP (Режим)	Установка	Описание
	UNLOCK (Разблокировать)	Передняя панель не блокируется.
	LOCK (Заблокировать)	Блокировка функций передней панели, за исключением подачи питания.

● **Переключатель 6 (IP SETTING)**

Позволяет использовать значение UNIT ID в качестве IP-адреса устройства для обмена данными с компьютером, либо задавать IP-адрес редактором или DHCP-сервером.

Переключатели DIP (Режим)	Установка	Описание
	UNIT ID	IP-адрес будет определен через значение UNIT ID. IP-адрес будет указан в формате 192.168.0.xxx (где xxx — это значение UNIT ID). Однако если UNIT ID установлен на «FF», xxx — это 127.
	PC (ПК)	IP-адрес будет определен редактором или DHCP-сервером.

**ПРИМЕЧАНИЕ.**

При первом подключении устройства к компьютеру, установите переключатель в положение «UNIT ID». После указания IP-адреса в редакторе выставьте переключатель в положение «PC».

● **Переключатели 7 и 8 (START UP MODE)**

Они определяют режим запуска.

Переключатели DIP	Установка	Описание
	RESUME (Возобновить)	Устройство будет запущено в нормальном режиме.
	INITIALIZE (Инициализировать)	Произойдет инициализация внутренней памяти. Дополнительную информацию о инициализации памяти см. в разделе «Инициализация встроенной памяти» (стр. 165).

④ **Разъемы аналоговых входов**

Это 3-контактные штекеры аудио входа формата Euroblock. Дополнительную информацию о настройках получения аудиосигналов через разъем аналогового входа см. в разделе «Функции передней панели» (стр. 163). Дополнительную информацию о способе подключения разъемов Euroblock см. в разделе «Подключения и настройка» под названием «Подключение аналоговых входов (Euroblock)» (стр. 156).

⑤ **DIP-переключатели [SPEAKERS]**

Этот DIP-переключатель настраивает параметры усилителя XMV по группам из двух каналов. Переключатели с 1 по 4, расположенные слева, определяют настройку выхода для каналов G и H, а переключатели с 5 по 8 определяют настройку выхода для каналов E и F. Переключатели с 1 по 4, расположенные справа, определяют настройку выхода для каналов C и D, а переключатели с 5 по 8 определяют настройку выхода для каналов A и B.

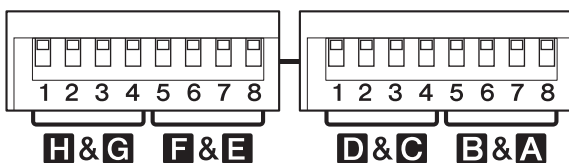

Используйте данные переключатели для установки следующих настроек. При любых настройках сигналы на выходных разъемах представлены следующим образом.

Описание	Тип выхода в усилителе	Переключатели 1–4 (каналы C, D, G и H) Переключатели 5–8 (каналы A, B, E и F)	Выход на каждом разъеме			
			Каналы A, C, E и G		Каналы B, D, F и H	
			+	-	+	-
<b>Подключение с низким сопротивлением</b>						
280 Вт {140 Вт}, 8 Ом	Несимметричный выход		Nrm (норма)	G (земля)	G (земля)	Inv (инв.)
560 Вт {280 Вт}*, 8 Ом	Симметричный выход (BTL)		Nrm (норма)	Inv (инв.)	Недоступно	Недоступно
280 Вт {140 Вт}, 4 Ом	Несимметричный выход		Nrm (норма)	G (земля)	G (земля)	Inv (инв.)
560 Вт {280 Вт}*, 4 Ом	Несимметричный выход		Nrm (норма)	G (земля)	Недоступно	Недоступно
<b>Подключение с высоким сопротивлением</b>						
70 В, 250 Вт {125 Вт}	Симметричный выход (BTL)		Nrm (норма)	Inv (инв.)	Nrm (норма)	Inv (инв.)
100 В, 250 Вт {125 Вт}	Симметричный выход (BTL)		Nrm (норма)	Inv (инв.)	Nrm (норма)	Inv (инв.)

Обозначения в столбце «Выход на каждом разъеме» выражают следующее: G: земля, Nrm: нормальный выход, Inv: инвертированный выход, N/A: подключение недоступно (недопустимо).

\* При выборе данной настройки включается режим двойной мощности, и для каналов B, D, F и H отключаются вход и выход.

**ПРИМЕЧАНИЕ**

- Для изменения настроек переключателя отключите питание устройства. Если настройки изменены при включенном питании, они не будут применены до тех пор, пока устройство не будет выключено и повторно включено.
- Не соединяйте разъемы разных каналов с отрицательными полюсами. Это может привести к сбоям в работе устройства.
- Подробнее о BTL-подключении см. раздел «BTL — симметричное подключение без преобразования (Balanced Transformer Less)» (стр. 171).

● **Подключение с низким импедансом/ подключение с высоким импедансом (переключатели 1 и 5)**

Позволяет выбрать подключение с низким или с высоким импедансом. Выберите параметры в соответствии с подключенными динамиками, а также способ подключения динамиков. Дополнительную информацию о подключениях см. в разделе «Подключения с высоким или низким импедансом» (стр. 170).

● **Импеданс (переключатели 3 и 7)**

При использовании подключения с низким импедансом установите переключатели в соответствии с импедансом подключенных динамиков. См. технические характеристики динамиков. Например, при параллельном подключении двух динамиков по 8 Ом общий импеданс составит 4 Ом.

● **Режим двойной мощности (переключатели 4 и 8)**

При использовании подключения с низким импедансом эти переключатели определяют выход усилителя. При выборе настройки 280 Вт {140 Вт} вход/выход будет включен для обоих каналов. При выборе настройки 560 Вт {280 Вт} выход усилителя будет удвоен, но при этом вход/выход каналов B, D, F и H будет отключен.

● **70 В/100 В (переключатели 2 и 6)**

При использовании подключения с высоким импедансом данные переключатели определяют максимальное напряжение на выходе усилителя (среднеквадратических вольт).

⑥ **разъемы выхода [SPEAKERS]**

Разъемы выхода динамиков. Дополнительную информацию о подключении к разъемам см. в разделе «Подключения и настройка» под заголовком «Подключение кабелей динамиков» (стр. 158).

⑦ **Разъем [REMOTE]**

Это 3-контактный разъем формата Euroblock, который позволяет выполнять включение/выключение звука всех каналов, а также включение питания/перевод в режим ожидания усилителя дистанционно. Подробнее см. «Разъемы [REMOTE] и [FAULT OUTPUT]» (стр. 161).

⑧ **разъем [FAULT OUTPUT]**

Это 3-контактный разъем формата Euroblock, который позволяет оповещать внешнее устройство в случае фатальной неисправности. NC и C будут замкнуты при нормальной работе усилителя, а NO и S будут замкнуты при возникновении неисправности (стр. 161). При возникновении неисправности загорится оранжевым индикатор [PROTECTION] ②.

⑨ **Разъем [AC IN]**

Служит для подключения поставляемого в комплекте кабеля питания. Сначала подключите кабель питания переменного тока к контактному разъему на задней панели устройства, затем вставьте его в розетку доступного источника питания переменного тока.

**⚠ ВНИМАНИЕ**

**Перед подключением или отключением кабеля питания необходимо отключить питание на самом устройстве.**

# Подключения и настройка

## Настройка входа аналогового сигнала

В этой главе описано как настраивать XMV для входных аналоговых сигналов.

При использовании XMV совместно с MTX, обратитесь к «Руководству по настройке MTX». См. данное руководство для получения сведений по следующим вопросам при использовании XMV совместно с MTX.

- Настройка выхода динамика
- Подключение разъемов выхода динамика
- Настройка параметров фильтра верхних частот (ФВЧ)
- Регулировка яркости индикаторов и экрана
- Блокировка панели

Здесь будут описаны настройка и проверка параметров входа/выхода в соответствии с приведенной ниже информацией.

Описание	Стр.
Установка устройства в стойку	156
Проверка настройки DIP-переключателей устройства	156
Подключение аналоговых входов (Euroblock)	156
Настройка выхода динамика	157
Подключение кабелей динамиков	158
Подключение кабеля питания	159
Включение питания	159
Включение аналогового входа	159
Настройка параметров фильтра верхних частот (ФВЧ)	159
Проверка проводов	160
Регулировка яркости индикаторов и экрана	160
Блокировка передней панели	160

### ⚠ ВНИМАНИЕ

Процедуры, предшествующие этапу «Включение питания», должны выполняться при отключенном питании. Если эти процедуры будут выполнены при включенном питании, то настройки не вступят в силу, кроме того, возможен удар электрическим током при прикосновении к разъемам.

## Установка устройства в стойку

См. «Меры предосторожности при установке в стойку» (стр. 148) для установки устройства XMV в стойку.

## Проверка настройки DIP-переключателей устройства

Убедитесь, что все DIP-переключатели задней панели устройства (стр. 153) находятся в верхнем положении.

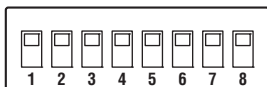

## Подключение аналоговых входов (Euroblock)

Подключите аналоговые выходы микшера или другого устройства к разъемам аналогового входа (стр. 155). Используйте поставляемые штекеры Euroblock с ушками.

Если они утеряны, свяжитесь с дилером Yamaha.

### Подготовка кабеля

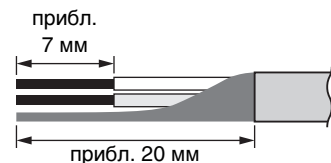

- Чтобы подготовить кабель для подключения к разъему Euroblock, используя стандартный провод для подключений, зачистите провод, как показано на рисунке. При подключении штекера Euroblock возможна поломка многожильного провода вследствие усталости металла, веса кабеля или вибрации. Закрепите кабели на выступях Euroblock, используя прилагаемые кабельные стяжки (стр. 157). При монтаже оборудования в стойке используйте при возможности диагональную опору для закрепления кабелей.

### ПРИМЕЧАНИЕ.

Не покрывайте оловом (пластиной с припоем) выступающий конец.

- При частом подключении и отключении кабелей, как в случае переносной установки, рекомендуется использовать соединительные муфты с изоляционными гильзами. Используйте кабельные наконечники с внешним диаметром проводящей части не более 1,6 и длину примерно 7 мм (например кабельный наконечник AI0,5-6WH компании Phoenix Contact).

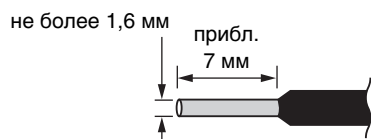



**1. Ослабьте присоединительные винты.**

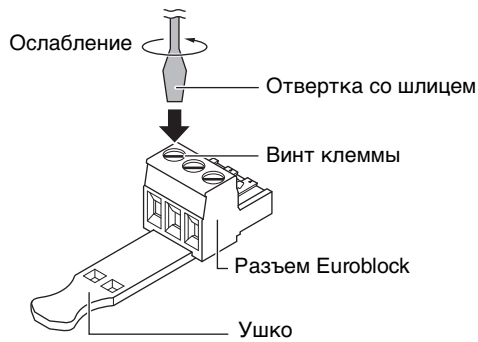

**ПРИМЕЧАНИЕ.**

Рекомендуется шлицевая отвертка с шириной лезвия около 3 мм.

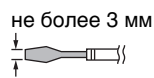

**2. Вставьте кабели.**

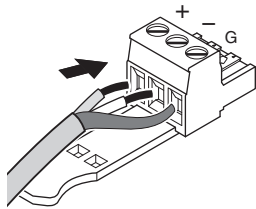

**3. Надежно затяните присоединительные винты.**

Потяните кабели (не слишком сильно), чтобы убедиться в их надежном подключении.

**4. Закрепите кабели в ушке разъема Euroblock, используя прилагаемую кабельную стяжку.**

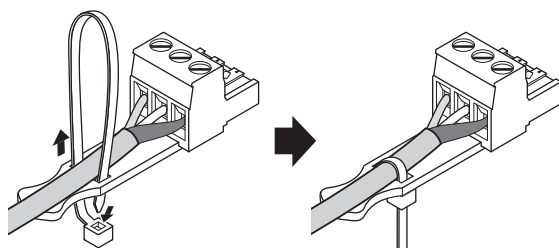

**ПРИМЕЧАНИЕ.**

При необходимости обрежьте лишнюю часть стяжки.

**5. Вставьте штекер Euroblock в разъем аналогового входа на устройстве.**

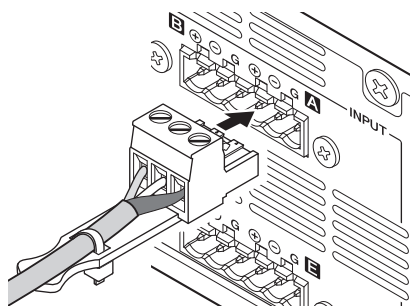

**Настройка выхода динамика**

Для настройки параметров выхода динамика XMV используйте DIP-переключатели [SPEAKERS] задней панели.

Способ подключения зависит от типа подключения: с высоким или низким импедансом.

**ПРИМЕЧАНИЕ**

Для изменения настроек переключателя отключите питание устройства. Если настройки изменены при включенном питании, они не будут применены до тех пор, пока устройство не будет выключено и повторно включено.

**Подключение с низким импедансом**

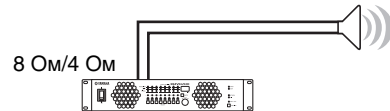

**Подключение с высоким импедансом**

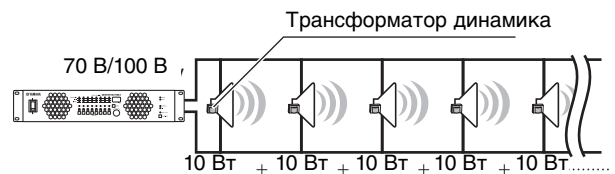

Подробнее см. «Подключения с высоким или низким импедансом» (стр. 170).

Описание настроек разделено на следующие разделы.

- При использовании подключений с низким импедансом (стр. 157)
- При использовании подключений с низким импедансом в режиме двойной мощности (стр. 158)
- При использовании подключений с высоким импедансом (стр. 158)

Так как настройку параметров можно выполнить по отдельности для каналов A/B, C/D, E/F и G/H, вы можете воспользоваться несколькими из приведенных выше методов

• **При использовании подключений с низким импедансом**

Установите DIP-переключатели [SPEAKERS] в соответствии с величиной импеданса (4 или 8 Ом) подключенных динамиков.

Установка	Переключатели 1–4 (каналы C, D, G и H)
	Переключатели 5–8 (каналы A, B, E и F)
280 Вт {140 Вт}, 8 Ом	<input type="checkbox"/> <input type="checkbox"/> <input type="checkbox"/> <input type="checkbox"/>
280 Вт {140 Вт}, 4 Ом	<input type="checkbox"/> <input type="checkbox"/> <input type="checkbox"/> <input type="checkbox"/>

**ПРИМЕЧАНИЕ.**

При настройке параметров подключений с низким импедансом HPF (ФВЧ) будет отключен автоматически.

На усилителе XMV имеется функция переключения между импедансом 8 и 4 Ом для обеспечения выходного сигнала в случае подключения к динамику с импедансом 8 Ом и более.

При подключении динамика с импедансом 8 Ом и более установите DIP-переключатели [SPEAKERS] в положение, соответствующее 8 Ом. При подключении динамика с импедансом 4 Ом и более, но не больше 8 Ом, установите DIP-переключатели [SPEAKERS] в положение, соответствующее 4 Ом.

Общий импеданс(x)	Установка
$4 \text{ Ом} \leq x < 8 \text{ Ом}$	4 Ом
$8 \text{ Ом} \leq x$	8 Ом

● При использовании подключений с низким импедансом в режиме двойной мощности

В режиме двойной мощности вход/выход будет отключен для каналов B, D, F и H.

Установите DIP-переключатели [SPEAKERS] в соответствии с величиной импеданса (4 или 8 Ом) подключенных динамиков.

Установка	Переключатели 1–4 (каналы C и G)	Переключатели 5–8 (каналы A и E)
	560 Вт {280 Вт}, 8 Ом	<input type="checkbox"/> <input type="checkbox"/> <input type="checkbox"/> <input type="checkbox"/>
560 Вт {280 Вт}, 4 Ом	<input type="checkbox"/> <input type="checkbox"/> <input type="checkbox"/> <input type="checkbox"/>	<input type="checkbox"/> <input type="checkbox"/> <input type="checkbox"/> <input type="checkbox"/>

**ПРИМЕЧАНИЕ.**

При настройке параметров подключений с низким импедансом, HPF (ФВЧ) будет отключен автоматически.

● При использовании подключений с высоким импедансом

В зависимости от технических характеристик (70 или 100 В) системы с установленным устройством задайте положение DIP-переключателей [SPEAKERS] следующим образом.

Установка	Переключатели 1–4 (каналы C, D, G и H)	Переключатели 5–8 (каналы A, B, E и F)
	70 В	<input type="checkbox"/> <input type="checkbox"/> <input type="checkbox"/> <input type="checkbox"/>
100 В	<input type="checkbox"/> <input type="checkbox"/> <input type="checkbox"/> <input type="checkbox"/>	<input type="checkbox"/> <input type="checkbox"/> <input type="checkbox"/> <input type="checkbox"/>

**ПРИМЕЧАНИЕ.**

Если устройство сконфигурировано для подключений с высоким сопротивлением, то при его включении фильтр верхних частот (HPF) будет настроен на 80 Гц. В случае настройки устройства на подключения с низким сопротивлением значение для фильтра верхних частот (HPF) не устанавливается.

■ Подключение кабелей динамиков

Разъемы выхода [SPEAKERS] (стр. 155) на задней панели — это разъемы для подключения клемм. Объясним подключение с использованием пластины с отверстием для болта и подключение с использованием оголенного проводника.

**⚠ ВНИМАНИЕ**

Убедитесь, что питание выключено. Включенное питание может стать причиной удара электрическим током.

● При использовании пластины с отверстием для болта

Установите пластину снизу и затяните винт.

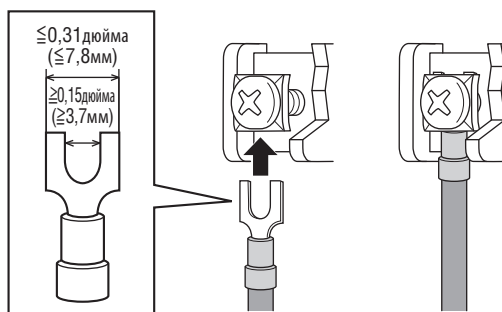

● При использовании оголенного проводника

Накрутите проводник на разъем, как показано ниже, и затяните винт. Убедитесь, что оголенный провод не касается шасси.

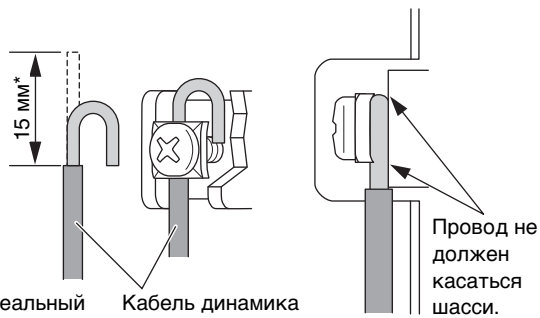

\* Реальный размер Кабель динамика

**ПРИМЕЧАНИЕ.**

- Если DIP-переключатели динамиков [SPEAKERS] (стр. 155) переключены в режим двойной мощности (переключатели 4 и 8 в нижнем положении), аудиосигнал не будет подаваться на выход соответствующего канала (B, D, F или H).
- Убедитесь, что кабель динамика не натянут.
- Подключите кабели таким образом, чтобы символы «+» и «-» усилителя совпадали с символами динамика. Обратное подключение приведет к обращению фазы.

**СОВЕТЫ**

Так как по кабелю динамика может протекать ток высокой силы, это может привести к возникновению магнитного поля. Если вблизи кабеля динамика расположены чувствительные контуры, например кабель входа микрофона или усилитель микрофона, то электромагнитная индукция может привести к наведению помех в кабеле входа или самом контуре. Входные кабели и устройства с чувствительными контурами необходимо располагать вдали от кабелей динамика, также рекомендуется закрепить кабели на месте.

### ■ Подключение кабеля питания

Подсоедините прилагаемый шнур питания к гнезду [AC IN] (стр. 155) на задней панели. Подключите кабель питания к разъему данного устройства, затем вставьте его в розетку доступного источника питания переменного тока.

#### ⚠ ВНИМАНИЕ

Перед подключением кабеля питания необходимо отключить сеть.

### ■ Включение питания

Включите питание с использованием соответствующего выключателя передней панели (стр. 149).

#### ⚠ ВНИМАНИЕ

Перед включением питания убедитесь, что аудиосигналы не передаются на разъемы аналогового входа. При подаче аудиосигналов на вход динамики будут подвергаться избыточной нагрузке при включении питания, что может привести к повреждению системы или травме органов слуха под воздействием сигнала высокой громкости. При наличии неисправности в динамиках или проводке во время включения питания будет незамедлительно включен защитный контур. Проверьте возможные неисправности проводов.

### ■ Включение аналогового входа

При помощи передней панели включите аналоговый вход.

#### 1. Удерживая нажатой кнопку [FUNCTION], включите преобразователь, на экране отобразится надпись «5 Гц».

Режим управления будет переключен на «Выбор аналогового/цифрового входа».

#### 2. Нажмите кнопку [SELECT] канала, для которого требуется включить аналоговый вход.

Загорится индикатор [SELECT] выбранного канала.

#### 3. Удерживая нажатой кнопку [FUNCTION], переключите преобразователь в положение, при котором на экране отображается надпись «ННН».

Будет включен вход от разъемов аналогового входа.

#### ПРИМЕЧАНИЕ.

По истечению некоторого периода времени без активности устройство будет возвращено в режим работы «Настройка ослабления».

### ■ Настройка параметров фильтра верхних частот (ФВЧ)

Если для устройства выбраны подключения с низким импедансом, то HPF (ФВЧ) будет отключен. Если для устройства выбраны подключения с высоким импедансом, то HPF (ФВЧ) будет включен для частоты 80 Гц.

Если необходимо изменить данную настройку, выполните следующую процедуру.

#### 1. Удерживая нажатой кнопку [FUNCTION], включите преобразователь, на экране отобразится надпись «HPF».

Режим управления будет переключен на HPF (ФВЧ).

#### 2. Нажмите кнопку [SELECT] канала, для которого требуется настроить параметры HPF (ФВЧ).

Загорится индикатор [SELECT] для канала, настройки HPF (ФВЧ) которого будут изменены.

#### 3. Для выбора необходимой настройки HPF (ФВЧ) используйте преобразователь.

Возможны следующие настройки HPF (ФВЧ): ВЫКЛ/40 Гц/80 Гц.

#### ПРИМЕЧАНИЕ.

- В целях защиты усилителя, HPF (ФВЧ) не может быть отключен при использовании подключений с высоким импедансом.
- При использовании низкочастотного динамика с высоким импедансом рекомендуется задать для HPF (ФВЧ) значение 40 Гц.
- При использовании динамика полного диапазона с высоким импедансом защитный контур усилителя может работать с параметром HPF (ФВЧ), отличным от 80 Гц. Рекомендуется использовать параметр 80 Гц.
- По истечению некоторого периода времени без активности устройство будет переведено в режим работы «Настройка ослабления».

#### ПРИМЕЧАНИЕ

При следующих настройках устройства параметры фильтра верхних частот (HPF) изменяются автоматически.

Предыдущий режим запуска [SPEAKERS] DIP-переключатели (стр. 155)	Текущий режим запуска		HPF (Фильтр верхних частот)
	DIP-переключатели 7 и 8 для настройки устройства (стр. 155)	[SPEAKERS] DIP-переключатели (стр. 155)	
Высокое сопротивление	RESUME (Возобновить)	Низкое сопротивление (изменено)	Off (Выкл)
		Высокое сопротивление (не изменено)	Так же, как в предыдущем режиме запуска
Низкое сопротивление	RESUME (Возобновить)	Низкое сопротивление (не изменено)	Так же, как в предыдущем режиме запуска
		Высокое сопротивление (изменено)	80 Гц
(Вне зависимости от настроек предыдущего режима запуска)	INITIALIZE (Инициализировать)	Низкое сопротивление	Off (Выкл)
		Высокое сопротивление	80 Гц

## ■ Проверка проводов

Далее будет описан процесс изменения настроек ослабления, а также включение/выключение звука, которые необходимо выполнить при проверке проводов. Перед проверкой проводов рекомендуется задать для всех каналов минимальную величину параметра ослабления (-99 дБ) — это защитит динамики от повреждения.

Для проверки проводов необходимо подать аудиосигнал от микшера или другого устройства, подключенного к разъемам аналогового входа.

### ПРИМЕЧАНИЕ.

Если динамики расположены удаленно и нет возможности выполнить простую проверку выхода сигнала, то изменение настройки индикатора [SIGNAL] (стр. 150) на «выход» позволит проверить подачу тока на динамики. Дополнительную информацию о переключении индикатора см. в разделе «Функции передней панели» (стр. 163).

## ● Изменение настройки параметра ослабления

Далее будет приведена информация об изменении настройки параметра ослабления.

**1. Удерживая нажатой кнопку [FUNCTION], включите преобразователь, на экране отобразится надпись « mute ».**

**2. Нажмите кнопку [SELECT] канала, для которого требуется настроить параметры.**

Загорится индикатор [SELECT] выбранного канала.

**3. Поверните преобразователь для постепенного увеличения настройки параметра ослабления от значения -99 и убедитесь, что из динамиков доносится звук.**

## ● Включение/выключение звука

**Удерживая нажатой кнопку [MUTE], нажмите кнопку [SELECT] необходимого канала.**

После выключения звука загорится индикатор [MUTE]; когда звук включен, индикатор [MUTE] погаснет.

## ■ Регулировка яркости индикаторов и экрана

Если яркость светодиодных индикаторов передней панели слишком велика, то ее можно уменьшить. После отключения питания установите DIP-переключатель 4 задней панели устройства (LED DIMMER) в нижнее положение (ON). При следующем включении питания устройство будет включено с уменьшенной яркостью индикатора.

### ПРИМЕЧАНИЕ.

Яркость индикатора [POWER] не будет уменьшена.

## ■ Блокировка передней панели

Блокировка панели позволяет отключить ее функции, за исключением функции управления питанием (блокировка передней панели).

При использовании данного устройства в качестве составляющей готовой системы можно заблокировать настройки путем отключения функций передней панели во избежание их нежелательного изменения.

После отключения питания установите DIP-переключатель 5 задней панели устройства (PANEL LOCK) в нижнее положение (LOCK). При следующем включении питания устройство будет включено с заблокированной передней панелью.

Даже в заблокированном состоянии можно временно разблокировать панель, нажав кнопку [FUNCTION] и [SELECT] A. При этом панель будет вновь заблокирована при наступлении одного из следующих условий.

- После временного отключения блокировки панели в течение одной минуты не было выполнено ни одной операции.
- Нажата кнопка [FUNCTION] и [SELECT] A
- Отключено питание

Состояние блокировки отображается при помощи индикатора [PANEL LOCK] передней панели.

- Заблокирована: горит
- Не заблокирована: не горит
- Временно разблокирована мигание

## Разъемы [REMOTE] и [FAULT OUTPUT]

В данном разделе описан способ использования и подключения разъемов [REMOTE] и [FAULT OUTPUT], расположенных на задней панели усилителя XMV.

### Использование разъема [REMOTE] (3-контактный Euroblock)

Переключатели могут быть подключены к разъему [REMOTE] (стр. 155), задней панели и использоваться для дистанционного включения/выключения звука всех каналов или переключения между состояниями ожидания/работы.

Разъем [REMOTE] содержит следующие контакты (слева направо): MUTE ALL, STANDBY и GND.

Для разъема [REMOTE] используется штекер Euroblock. Дополнительную информацию о подключении штекеров Euroblock см. в разделе «Подключение разъема [REMOTE] или [FAULT OUTPUT]» (стр. 162).

#### Выключение/включение звука всех каналов

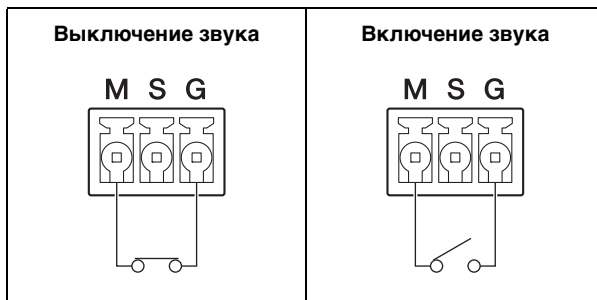

**ПРИМЕЧАНИЕ.**

Когда все каналы заглушены посредством разъема [REMOTE], кнопка [MUTE] на передней панели не работает.

#### Переключение питания: включено/режим ожидания

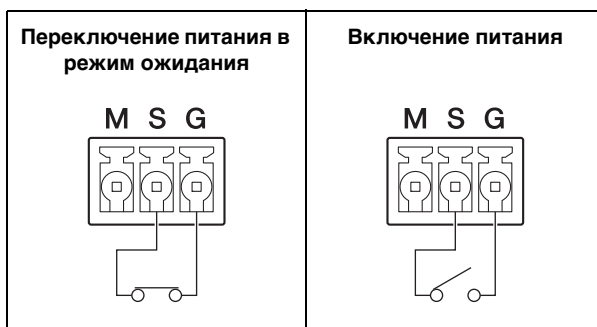

**ПРИМЕЧАНИЕ.**

При переводе питания в режим ожидания через разъем [REMOTE], его последующее включение снова переведет устройство в режим ожидания.

### Применение разъема [FAULT OUTPUT] (3-контактный Euroblock)

Для информирования оператора о наличии неисправности, к разъему [FAULT OUTPUT] задней панели может быть подключена лампа или другой индикатор.

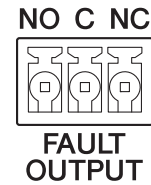

Разъем [FAULT OUTPUT] (стр. 155) состоит из контактов NO (нормально открыт), C (общий) и NC (нормально закрыт). Разъем [FAULT OUTPUT] представляет собой цепь реле, которая работает следующим образом.

	Нормальное состояние	Состояние сбоя	Питание выключено
NO	Открыт	Закрыт	Закрыт
NC	Закрыт	Открыт	Открыт

В разъеме [FAULT OUTPUT] используется штекер Euroblock. Дополнительную информацию о подключении штекеров Euroblock см. в разделе «Подключение разъема [REMOTE] или [FAULT OUTPUT]» (стр. 162).

#### Пример. Использование светодиодного индикатора для отображения состояния готовности к работе или сбоя XMV

##### ● Нормальное состояние

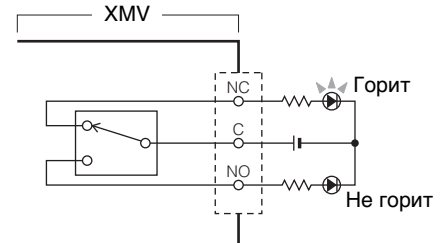

##### ● Завершение работы

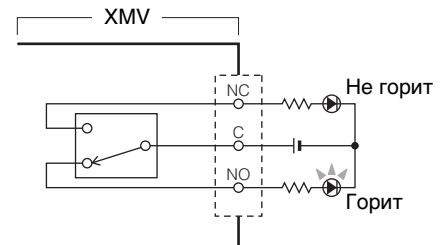

**⚠ ВНИМАНИЕ**

Для резистивной нагрузки номинальная нагрузка контактов реле составляет 1 А, 30 В пост. тока. Запрещается подавать нагрузку, превышающую данное значение.

## ■ Подключение разъема [REMOTE] или [FAULT OUTPUT]

Для разъемов [REMOTE] или [FAULT OUTPUT] необходимо использовать поставляемые штекеры Euroblock.

Если они утеряны, свяжитесь с дилером Yamaha.

### Подготовка кабеля

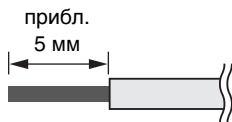

- Чтобы подготовить кабель для подключения к разъему Euroblock, зачистите многожильный провод, как показано на рисунке. При подключении штекера Euroblock возможна поломка многожильного провода вследствие усталости металла, веса кабеля или вибрации.

#### ПРИМЕЧАНИЕ.

Не покрывайте оловом (пластиной с припоем) выступающий конец.

- При частом подключении и отключении кабелей, как в случае переносной установки, рекомендуется использовать соединительные муфты с изоляционными гильзами. Используйте кабельные наконечники с внешним диаметром проводящей части не более 1,3 и длину примерно 5 мм (например, кабельный наконечник A10,5-6WH компании Phoenix Contact).

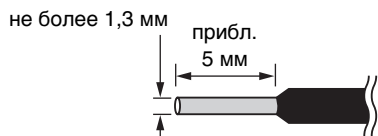

### 1. Ослабьте присоединительные винты.

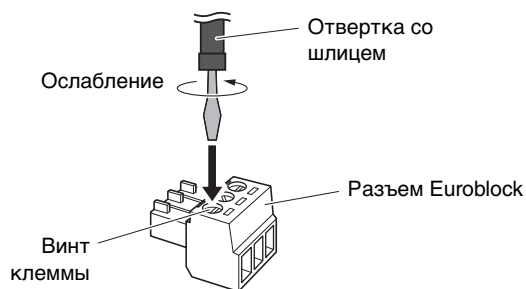

#### ПРИМЕЧАНИЕ.

Рекомендуется шлицевая отвертка с шириной лезвия около 3 мм.



### 2. Вставьте кабели.

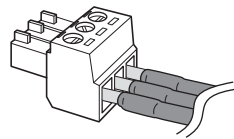

### 3. Надежно затяните присоединительные винты.

Потяните кабели (не слишком сильно), чтобы убедиться в их надежном подключении.

### 4. Вставьте штекер Euroblock в разъем [REMOTE] или [FAULT OUTPUT] устройства.

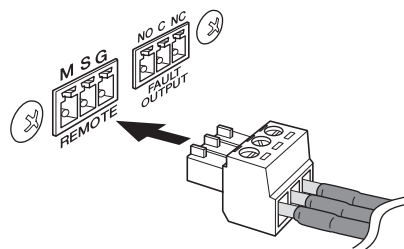

# Операции

## Функции передней панели

В данном разделе описаны функции, которые можно выполнять с передней панели.

### ПРИМЕЧАНИЕ.

В случае изменения настроек параметров не выключайте питание примерно в течение одной секунды. В противном случае изменения настроек будут утеряны.

## ■ Основные операции

Для того, чтобы...	Действие	Описание														
Проверка текущего режима работы	[FUNCTION]	<p>При нажатии кнопки [FUNCTION] на экране отобразится текущий режим работы. Режимы работы обозначаются следующим образом.</p> <table border="1"> <thead> <tr> <th>Индикация</th> <th>Режим работы</th> </tr> </thead> <tbody> <tr> <td>ALL</td> <td>Настройка ослабления</td> </tr> <tr> <td>POL</td> <td>Настройка полярности</td> </tr> <tr> <td>HPF</td> <td>Включение/выключение фильтра высоких частот и изменение частоты среза</td> </tr> <tr> <td>Src</td> <td>Выбор аналогового/цифрового входа</td> </tr> <tr> <td>SIG</td> <td>Выбор отображения индикатора [SIGNAL]</td> </tr> <tr> <td>dB</td> <td>Выбор чувствительности цифрового входа</td> </tr> </tbody> </table>	Индикация	Режим работы	ALL	Настройка ослабления	POL	Настройка полярности	HPF	Включение/выключение фильтра высоких частот и изменение частоты среза	Src	Выбор аналогового/цифрового входа	SIG	Выбор отображения индикатора [SIGNAL]	dB	Выбор чувствительности цифрового входа
Индикация	Режим работы															
ALL	Настройка ослабления															
POL	Настройка полярности															
HPF	Включение/выключение фильтра высоких частот и изменение частоты среза															
Src	Выбор аналогового/цифрового входа															
SIG	Выбор отображения индикатора [SIGNAL]															
dB	Выбор чувствительности цифрового входа															
Изменение режима работы	[FUNCTION] + преобразователь *1	<p>Для выбора режима работы используйте преобразователь. После того, как будет отпущена кнопка [FUNCTION], установится выделенный в данный момент режим работы; на экране отобразится значение параметра. По истечению некоторого периода времени без активности, режим работы устройства будет переключен в режим «Настройка ослабления».</p>														
Включение/выключение звука	[MUTE] + [SELECT] (Кнопки приглушения канала) *1	<p>После выключения звука загорится индикатор [MUTE] соответствующего канала. При включении звука индикатор [MUTE] будет отключен.</p>														
Временное включение или выключение блокировки передней панели	[FUNCTION] + [SELECT] A *1	<p>При временном отключении блокировки передней панели индикатор [PANEL LOCK] будет мигать. Когда передняя панель заблокирована, горит индикатор [PANEL LOCK], и на дисплее отображается «L C». Передняя панель с временно отключенной блокировкой будет переведена в режим блокировки, если в течение одной минуты оператор не совершит никакого действия или при отключении питания.</p>														

\*1 «X+Y» означает «выполнять Y пока выполняется X». Например «[SELECT] A + кодирующее устройство» означает, что следует нажать и удерживать кнопку [SELECT] A во время работы с кодирующим устройством.

## ■ Работа с параметрами

Для того, чтобы...	Режим работы (индикация)	Действие	Описание								
<b>Изменение значения параметра ослабления (громкость)</b>	Аттенюатор (Att)	[SELECT] (кнопка изменения канала) → кодирующее устройство *2	Загорится индикатор [SELECT] выбранного канала, после чего можно выполнить редактирование параметра ослабления при помощи преобразователя. Диапазон настройки: от -99 до 0 дБ с шагом 1 дБ.								
<b>Изменение полярности</b>	Полярность (POL)	[SELECT] (кнопка изменения канала) → кодирующее устройство *2	Загорится индикатор [SELECT] выбранного канала, полярность может быть изменена при помощи преобразователя. <table border="1"> <thead> <tr> <th>Индикация</th> <th>Полярность</th> </tr> </thead> <tbody> <tr> <td>nor</td> <td>Обычная полярность</td> </tr> <tr> <td>inv</td> <td>Обращенная полярность</td> </tr> </tbody> </table>	Индикация	Полярность	nor	Обычная полярность	inv	Обращенная полярность		
Индикация	Полярность										
nor	Обычная полярность										
inv	Обращенная полярность										
<b>Изменение частоты среза фильтра высоких частот (ФВЧ)</b> <b>Отключение фильтра высоких частот (ФВЧ)</b>	HPF (HPF)	[SELECT] (кнопка изменения канала) → кодирующее устройство *2	Загорится индикатор [SELECT] выбранного канала, параметры включения/выключения фильтра высоких частот (HPF) и частоты среза могут быть изменены при помощи преобразователя. Для подключения с высоким импедансом значение параметра будет задано равным 80 Гц, а для подключений с низким импедансом данная функция будет выключена. <table border="1"> <thead> <tr> <th>Индикация</th> <th>Значение</th> </tr> </thead> <tbody> <tr> <td>off (выкл)</td> <td>HPF (ФВЧ) выключен</td> </tr> <tr> <td>40</td> <td>Частота среза 40 Гц</td> </tr> <tr> <td>80</td> <td>Частота среза 80 Гц</td> </tr> </tbody> </table> <p>Для защиты усилителя HPF (ФВЧ) выбранного канала не может быть отключен при использовании подключения с высоким импедансом.</p>	Индикация	Значение	off (выкл)	HPF (ФВЧ) выключен	40	Частота среза 40 Гц	80	Частота среза 80 Гц
Индикация	Значение										
off (выкл)	HPF (ФВЧ) выключен										
40	Частота среза 40 Гц										
80	Частота среза 80 Гц										
<b>Переключение между аналоговым/цифровым входом</b>	Выбор аналогового/цифрового входа (SRC)	Работа кодирующего устройства	Загорится индикатор [SELECT] выбранного канала. Можно использовать преобразователь для выбора аналогового/цифрового входа. <table border="1"> <thead> <tr> <th>Индикация</th> <th>Входные разъемы</th> </tr> </thead> <tbody> <tr> <td>ANA</td> <td>Разъемы аналогового входа</td> </tr> <tr> <td>DIG</td> <td>Разъемы [YDIF] (XMV8280/XMV8140) Разъемы Dante [PRIMARY]/[SECONDARY] (XMV8280-D/XMV8140-D)</td> </tr> </tbody> </table> <p>Не выбирайте значение «аналоговый», если аудио сеть была настроена с использованием разъемов [YDIF] или разъемов . Выбор значения «аналоговый» приведет к прекращению обмена аудио с устройствами, подключенными с использованием разъемов YDIF или Dante.</p>	Индикация	Входные разъемы	ANA	Разъемы аналогового входа	DIG	Разъемы [YDIF] (XMV8280/XMV8140) Разъемы Dante [PRIMARY]/[SECONDARY] (XMV8280-D/XMV8140-D)		
Индикация	Входные разъемы										
ANA	Разъемы аналогового входа										
DIG	Разъемы [YDIF] (XMV8280/XMV8140) Разъемы Dante [PRIMARY]/[SECONDARY] (XMV8280-D/XMV8140-D)										
<b>Переключение между индикаторами [SIGNAL] используется для входа или выхода</b>	Переключение индикатора [SIGNAL] (S IN)	Работа кодирующего устройства	Используйте преобразователь для указания на необходимость отображения индикаторами [SIGNAL] уровня входного или выходного сигнала. <table border="1"> <thead> <tr> <th>Индикация</th> <th>Горит</th> </tr> </thead> <tbody> <tr> <td>in</td> <td>Вход</td> </tr> <tr> <td>out</td> <td>Выход</td> </tr> </tbody> </table>	Индикация	Горит	in	Вход	out	Выход		
Индикация	Горит										
in	Вход										
out	Выход										
<b>Выбор чувствительности цифрового входа</b> * Чувствительность цифрового входа: уровень входного цифрового сигнала, при котором входной аттенюатор установлен на 0 дБ (максимальное значение) и усилитель настроен на максимальную величину выхода; подробности см. в разделе «Block Diagram» (стр. 236).	Чувствительность цифрового входа (S IN)	Работа кодирующего устройства	Для выбора чувствительности цифрового входа используйте преобразователь. Во избежание непреднамеренных изменений этой настройки, значение применяется только через некоторое время после включения преобразователя. До этого момента на дисплее отображается строка «---». <table border="1"> <thead> <tr> <th>Индикация</th> <th>Чувствительность цифрового входа</th> </tr> </thead> <tbody> <tr> <td>20</td> <td>-20 децибел полной шкалы</td> </tr> <tr> <td>3</td> <td>-3 децибел полной шкалы</td> </tr> <tr> <td>---</td> <td>(выполняется изменение значения)</td> </tr> </tbody> </table>	Индикация	Чувствительность цифрового входа	20	-20 децибел полной шкалы	3	-3 децибел полной шкалы	---	(выполняется изменение значения)
Индикация	Чувствительность цифрового входа										
20	-20 децибел полной шкалы										
3	-3 децибел полной шкалы										
---	(выполняется изменение значения)										

\*2 «X→Y» означает «выполнить X, а затем Y». Например «[SELECT] A → кодирующее устройство» означает, что следует нажать кнопку [SELECT] A, а затем работать с кодирующим устройством.



## Инициализация встроенной памяти

Выполните следующую процедуру для возврата настроек внутренней памяти к заводским значениям (инициализация внутренней памяти), например, если усилитель был перемещен в другое место установки.

1. Отключите питание.
2. Установите DIP-переключатель устройства 7 в нижнее положение и переключите 8 в верхнее.



3. Включение питания. Начнется операция инициализации.

- Для моделей XMV8280/XMV8140

Во время инициализации будут мигать индикаторы [NETWORK], [YDIF] и [PANEL LOCK]. После окончания инициализации будут мигать индикаторы [NETWORK] и [YDIF].

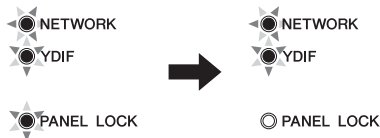

- Для моделей XMV8280-D/XMV8140-D

Во время инициализации будут мигать индикаторы [PRIMARY], [SECONDARY], [SYNC] (зеленый), [SYNC] (оранжевый) и [PANEL LOCK]. После завершения инициализации будут мигать индикаторы [PRIMARY], [SECONDARY] и [SYNC] (зеленый).

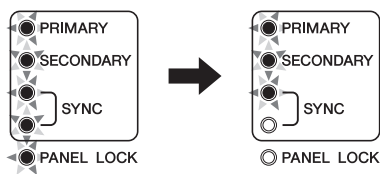

Если инициализация прошла с ошибкой, будет гореть индикатор [POWER], индикатор [ALERT] будет мигать, а остальные будут выключены.

Свяжитесь с региональным представительством корпорации Yamaha.

4. Убедитесь в завершении операции инициализации и отключите питание.
5. Установите DIP-переключатели 7 и 8 в верхнее положение (RESUME).



## 6. Включение питания.

Инициализированы следующие параметры, хранящиеся в памяти.

- Значения параметра ослабления
- Настройки полярности
- Настройки фильтра высоких частот
- Настройка аналогового/цифрового входа
- Настройка отображения индикатора [SIGNAL]
- Журнал событий

\* При отгрузке устройства с завода-изготовителя все DIP-переключатели настройки устройства находятся в верхнем положении.

# Приложение

## Поиск и устранение неисправностей

Симптом	Возможные причины	Возможное решение
Не включается питание	Отключен кабель питания	Подсоедините кабель питания.
Нет звука	Неверная настройка аналогового/цифрового входа	Проверьте настройку аналогового/цифрового входа на передней панели.
	Выбран режим двойной мощности	В режиме двойной мощности аудиосигналы не подаются на выходы каналов B, D, F и H. Необходимо отключить режим двойной мощности или переподключить кабели.
	Кабель входа/выхода отключен	Подключите кабели входа/выхода. Кроме того проверьте надежность их подключения.
	Включена функция отключения звука	Убедитесь, что индикатор [MUTE] отключен. Если он включен, отключите режим выключения звука.
	Слишком низкое значение параметра ослабления	Измените на «Настройка ослабления» (стр. 163) и проверьте, является ли подходящим значение параметра ослабления на экране (стр. 150).
	Аудиосигнал на входе отсутствует	Убедитесь, что аудиосигнал передается от микшера или другого устройства на XMV.
	Включен защитный контур. (горит индикатор PROTECTION)	Отключите питание, дайте усилителю XMV остыть, а затем включите питание снова.
	Устройство находится в режиме ожидания (индикатор [POWER] мигает)	Убедитесь, что переключатель, подключенный к разъему [REMOTE], включен. Кроме того, для проверки можно воспользоваться редактором.
	На цифровом входе от MTX произошла неизвестная ошибка (на XMV8280/XMV8140: индикатор [YDIF] не горит; на XMV8280-D/XMV8140-D: зеленый индикатор [YDIF] не горит)	Проверьте MTX. Дополнительные сведения см. в руководствах к MTX.
На устройстве, подключенном через разъем YDIF, выбран аналоговый вход. (только для XMV8280/XMV8140)	Выберите цифровой вход на устройстве. При необходимости использования устройства для аналогового входа, отключите его от сети YDIF.	
Индикатор [ALERT] мигает или горит постоянно даже после включения/выключения питания	Устройство неисправно	Устройство неисправно. Обратитесь к региональному представителю корпорации Yamaha.

\* Если указанные выше шаги не помогли устранить неисправность, обратитесь к региональному представителю корпорации Yamaha.

На веб-сайте профессиональных аудиоустройств Yamaha Pro Audio опубликованы ответы на часто задаваемые вопросы (FAQ): <http://www.yamahaproaudio.com/>

## Номера предупреждений и их расшифровка

Если в XMV происходит ошибка, начинает мигать индикатор [ALERT] и на экране появится оповещение. Номера предупреждений, их содержание и соответствующие действия указаны ниже.

Номер оповещения	Значение	Действия
Нет изображения (горит только [ALERT]) 001.–008.	Устройство запускается неправильно.	Выключите питание, подождите по крайней мере 5 секунд и включите его повторно. Если неполадка не устраняется, инициализируйте память устройства. Если и это не поможет, обратитесь к своему дилеру Yamaha.
010.	Внутренняя резервная батарея разряжена или не установлена.	При отключении питания текущие настройки будут утеряны, после чего для всех параметров будут установлены значения по умолчанию.
011.	Очень низкий заряд внутренней резервной батареи, в результате чего данные могли стереться из внутренней памяти.	Незамедлительно остановите эксплуатацию оборудования и обратитесь к региональному представителю корпорации Yamaha.
012.	Низкий заряд внутренней резервной батареи.	Это не сказывается на работе устройства. Однако, если продолжить использование устройства, то это может привести к потере настроек и к сбросу к значениям по умолчанию. Как можно скорее обратитесь к региональному представителю корпорации Yamaha.
013.	Возникла неисправность встроенного таймера и он был инициализирован (на 1 января 2000 года, 0:00)	Если данная неисправность происходит при каждом включении питания, возможно внутренняя резервная батарея села или устройство работает со сбоями. Обратитесь к региональному представителю корпорации Yamaha. Если данная неисправность произошла один раз, значит, была обнаружена ошибка в установке частоты синхронизации и таймер был инициализирован. Используйте редактор, чтобы установить время.
015.	Настройки, хранящиеся во внутренней памяти, были утеряны.	Внутренняя резервная батарея разряжена, либо устройство неисправно. Обратитесь к региональному представителю корпорации Yamaha.
016.	Ошибка памяти.	Обратитесь к региональному представителю корпорации Yamaha.
021.	Произошла разблокировка мастера синхронизации слов.	Убедитесь, что сигнал синхронизации слов вводится правильно.
022.	Входной цифровой сигнал на разъеме [YDIF IN] не синхронизирован с сигналом синхронизации слов на данном устройстве.	Убедитесь, что кабели YDIF подключены правильно. Используйте кабели, отвечающие требуемым спецификациям.
023.	Цифровой сигнал на разъеме [YDIF IN] не синхронизируется непрерывно с задатчиком слов данного устройства.	
030.	Проблема с подключением разъема [YDIF IN].	Убедитесь, что кабели YDIF подключены правильно. Используйте кабели, отвечающие требуемым спецификациям.
040.	Повторяющиеся IP-адреса.	Укажите IP-адреса таким образом, чтобы избежать их повторения.
041.	IP-адрес не был установлен в течение 60 секунд после запуска.	Проверьте DIP-переключатель 6 на задней панели (настройка IP). Если DIP-переключатель 6 установлен в положение «PC», то для задания IP-адреса устройства необходимо использовать редактор или DHCP-сервер.

Номер оповещения	Значение	Действия
046.	Количество потоков передачи Dante превысило максимально допустимое значение.	Превышено максимальное количество потоков передачи Dante. Попробуйте перевести часть потоков передачи на Multicast с помощью Dante Controller.
043.	К сети подключено слишком много устройств.	Уменьшите количество подключенных к сети устройств.
050.	Для кода устройства UNIT ID выбрано значение «00».	Задайте для кода устройства UNIT ID значение, отличное от «00».
072.	Поскольку для этого устройства включена функция Dante Device Lock (Блокировка устройства Dante), настройки DIP-переключателей устройства и MTX-MRX Editor не совпадают с текущими настройками Dante.	Если функция Dante Device Lock (Блокировка устройства Dante) включена, следует отключить Dante Controller, проверить настройки DIP-переключателя устройства и настройки Dante в MTX-MRX Editor и при необходимости отредактировать их.
051.	В одной сети обнаружены устройства с одинаковыми кодами устройства UNIT ID.	Измените UNIT ID таким образом, чтобы избежать их повторения.
100.	Питание было отключено, так как на выходе динамика обнаружено напряжение прямого тока.	Вероятно, устройство работает неверно. Немедленно прекратите эксплуатацию устройства и свяжитесь с региональным представителем корпорации Yamaha.
101.	Питание было отключено, так как температура источника питания превысила допустимый предел.	Отключите питание, дайте источнику питания остыть, а затем включите питание снова. Продолжение работы с высокой мощностью выходного сигнала приведет к перегреву, уменьшите уровень мощности. Если температура не падает, проверьте наличие загрязнений или посторонних предметов в вентиляторе, при необходимости очистите вентилятор.
103.	Активирована защита, питание было отключено.	При продолжительной работе с высокой мощностью выходного сигнала может включиться защита. Уменьшите уровень выходного сигнала. Дополнительную информацию о причине активации защиты см. «Индикаторы [PROTECTION] A–H» (стр. 149).
104.	Активирована защита, звук отключен.	
105.	В выходном разъеме динамика обнаружено короткое замыкание, выходной сигнал отключен.	Возможно короткое замыкание выходных разъемов динамиков «+» и «-» или подключенный динамик работает неверно.
106.	Изменена температура секции усилителя (радиатор), выход динамика отключен или ограничен.**** **** = 0dB и ОК -1dB и защищено заглушено защищено	Продолжение работы с высокой мощностью выходного сигнала приведет к перегреву, рекомендуется понизить уровень входного сигнала или уменьшить значение параметра ослабления. Если температура не падает, проверьте наличие загрязнений или посторонних предметов в воздуховоде вентилятора, при необходимости очистите вентилятор.
110.	Активирована функция резервного сохранения, входной сигнал переключен.	Ошибка в цифровом сигнале. Проверьте подключение цифровой линии и убедитесь, что контрольный сигнал поступает на вход.



### Сообщения Dante (только для XMV8280-D/XMV8140-D)

На индикаторах передней панели XMV8280-D/XMV8140-D отображаются предупреждения и подобная информация. Сообщения также отображаются в поле Error Status (состояние ошибки) приложения Dante Controller. Далее приведены обозначения состояний, когда любой индикатор горит или мигает.

<b>Не горит</b>	Индикатор не горит.
<b>Горит</b>	Индикатор постоянно горит.
<b>Мигает</b>	Индикатор постоянно мигает.
<b>Мигает x 2</b>	Индикатор циклически мигает дважды.



#### ■ Информационные сообщения

Рабочее состояние отображается свечением или миганием индикатора. Если оранжевый индикатор [SYNC] не горит, устройство работает исправно. Если зеленый индикатор [SYNC] не горит, синхронизация устройства не подтверждена.



Индикаторы SYNC	Описание	Описание
(зеленый) Не горит (оранжевый) Горит	 SYNC	Происходит синхронизация. Дождитесь завершения синхронизации модуля. Синхронизация может занять примерно 60 секунд.
(зеленый) Мигает (оранжевый) Не горит	 SYNC	Модуль работает как главное устройство синхронизации корректно. Модуль работает как главное устройство синхронизации.
(зеленый) Горит (оранжевый) Не горит	 SYNC	Модуль работает как ведомое устройство синхронизации корректно. Устройство работает как ведомое устройство синхронизации, синхронизация произошла.

#### ■ Предупреждающие сообщения

Индикаторы продолжают гореть или мигать до устранения проблемы. Если зеленый индикатор [SYNC] не горит, синхронизация устройства не подтверждена.

Индикаторы SYNC	Описание	Возможное решение
(зеленый) Не горит (оранжевый) Мигает	 SYNC	Неверная настройка синхронизации. Правильно установите главное устройство синхронизации и частоту сэмплирования в программе MTX-MRX Editor или в Dante Controller.
(зеленый) Не горит (оранжевый) Мигает x2	 SYNC	Разрыв цепи в сети Dante. Проверьте, что не отсоединены кабели Ethernet и нет короткого замыкания.

Если зеленый индикатор мигает, модуль работает как главное устройство синхронизации. Если горит зеленый индикатор, устройство работает как ведомое устройство синхронизации, синхронизация произошла.

Индикаторы SYNC	Описание	Возможное решение
(зеленый) Горит или мигает (оранжевый) Горит	 SYNC	Подключено устройство, не совместимое с GbE. При передаче аудио через Dante используйте устройство, совместимое с GbE.
(зеленый) Горит или мигает (оранжевый) Мигает	 SYNC	Во время работы резервной сети осуществляется связь через разъем Dante [SECONDARY]. Проверьте цепь, подключенную к разъему Dante [PRIMARY].
(зеленый) Горит или мигает (оранжевый) Мигает x 2	 SYNC	Сбой в цепи, подключенной к разъему Dante [SECONDARY], во время работы резервной сети. Проверьте цепь, подключенную к разъему Dante [SECONDARY].

## Подключения с высоким или низким импедансом

Для подключений с высоким импедансом в систему добавлен трансформатор динамика, который увеличивает импеданс до нескольких сотен или тысяч Ом. Это позволяет эффективно работать с динамиком при значительно меньшей силе тока, чем требуется для систем с низким импедансом. Это, в свою очередь, дает возможность подключения большого количества акустических систем к каждому выходу усилителя. Акустические системы с высоким импедансом работают при определенном максимальном напряжении, обычно это 70 или 100 В, и поэтому называются акустическими системами «постоянного напряжения» (обозначение «постоянное напряжение» не совсем верно: фактическое выходное напряжение изменяется в соответствии с входным сигналом).

В системах с низким импедансом усилитель мощности подключается непосредственно к акустической системе с импедансом 4–16 Ом.

Ниже приведены различия между этими двумя типами подключения.

### Возможность работы в системах с несколькими динамиками

#### Высокий импеданс

Если общая номинальная мощность входа для всех динамиков находится в пределах выходной мощности усилителя, то к нему может быть подключено произвольное количество акустических систем, соединенных параллельно. В установках с высоким импедансом номинальная мощность входа определяется применяемыми трансформаторами для динамиков.

Если модуль XMV8280 с выходом 280 Вт используется вместе с акустической системой с трансформатором, который обеспечивает номинальную входную мощность 10 Вт, в результате простого расчета (\*) видно, что к усилителю можно подключить акустическую систему с макс. 24 динамиками, что для восьми каналов дает общее количество динамиков 192 шт. В установках с высоким импедансом также возможна одновременная работа с акустическими системами с другой номинальной мощностью входа.

(\*) Yamaha рекомендует использовать запас в 20% от данного количества — это позволяет компенсировать вариации импеданса первичной обмотки трансформатора, возможные изменения отводов в будущем, а также добавление динамиков.

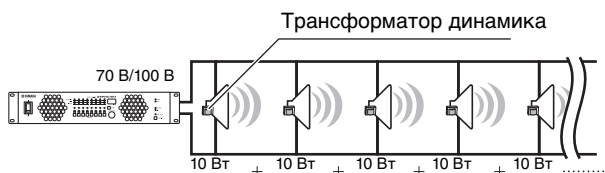

#### Низкий импеданс

Обычно, как показано на схеме, к каждому каналу усилителя подключается одна акустическая система. Это означает, что к XMV можно подключить не более восьми акустических систем.

Однако, даже для подключений с низким импедансом, имеется способ подключения множества акустических систем к одному каналу.

Когда несколько акустических систем с равным импедансом подключены параллельно, общий импеданс равен импедансу каждой системы, разделенному на количество подключенных систем. Это означает, что, если для усилителя XMV задано значение в 4 Ом, то к одному каналу может быть подключено две системы с импедансом в 8 Ом.

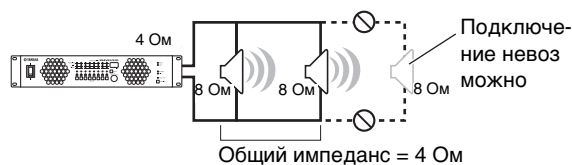

Вторым способом является последовательное подключение. В данном случае общий импеданс является суммой импедансов всех подключенных акустических систем. Но, как видно на схеме, отказ одной акустической системы приведет к отключению второй системы.

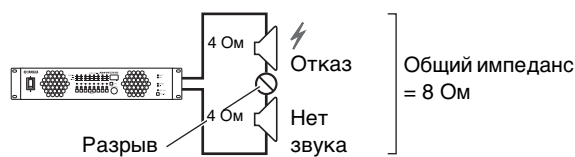

## ■ Расстояние передачи и КПД

Кабели, по которым передаются электрические сигналы, обладают электрическим сопротивлением. Сопротивление коротких кабелей настолько мало, что им можно пренебречь, но по мере увеличения расстояния передачи увеличивается и длина кабелей, что в свою очередь может привести к увеличению сопротивления до значения, при котором сигнал будет потерян и КПД системы упадет. Это явление может привести к уменьшению уровня выходного сигнала и качества звука. Ниже перечислены достоинства и недостатки соединений с низким и высоким импедансом относительно передачи сигнала на большие расстояния.

### ● Высокий импеданс

Даже в случае увеличения сопротивления кабеля до 8 Ом в результате значительного расстояния передачи этим значением можно пренебречь в рамках общего импеданса акустической системы — это означает, что потери на передачу в кабеле будут незначительными и не приведут к большому влиянию на КПД передачи электрического сигнала.

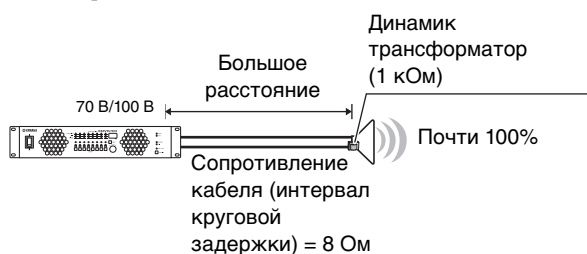

### ● Низкий импеданс

На коротких расстояниях, для которых сопротивление кабеля незначительно, подключение с низким импедансом позволяет подключить усилитель мощности непосредственно к акустической системе без использования трансформаторов для динамиков. Это означает, что общий потенциал КПД усилителя и динамиков может быть применен для достижения высочайшего качества звука, характерного для установок с низким импедансом. Так как к каждому каналу усилителя обычно подключается только одна акустическая система, на каждую из них или в каждую «зону» по необходимости могут быть поданы разные аудиосигналы.

Но в ситуациях, аналогичных той, что указана на схеме, когда требуется длинный кабель с сопротивлением 8 Ом, потери на передачу, теоретически, приведут к снижению уровня выходного сигнала на половину — это обусловлено тем, что собственный импеданс акустической системы составляет всего 8 Ом. Половина мощности теряется в кабеле, и только оставшаяся его часть доступна для работы с динамиком. Поэтому для установок с низким импедансом необходимо, например, использовать кабели минимальной длины, которые сводят к минимуму сопротивление, или использовать более толстые кабели с низким сопротивлением на больших расстояниях.

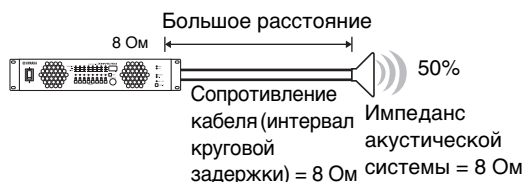

## BTL — симметричное подключение без преобразования (Balanced Transformer Less)

При BTL-подключении выходная мощность удваивается, так как два канала усиления используются в качестве одного усилителя.

### ПРИМЕЧАНИЕ

Так как выходы усилителя подключены к обоим разъемам с положительным и отрицательным сигналами, возникновение замыкания с другими разъемами или с корпусом может привести к искажениям.

### Нормальное подключение

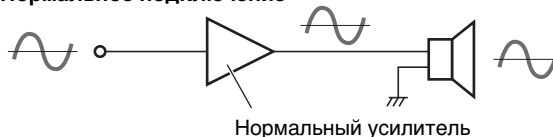

### BTL-подключение

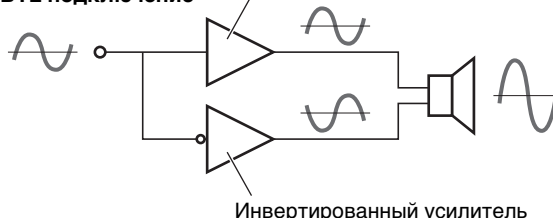

# Specifications

## General Specifications

		XMV8280	XMV8140	XMV8280-D	XMV8140-D
<b>Output Power</b>					
1kHz, THD+N=1% (20 ms Burst)	4 Ω	280W	140W	280W	140W
	8 Ω	280W	140W	280W	140W
	4 Ω / DOUBLE POWER MODE	560W	280W	560W	280W
	8 Ω / DOUBLE POWER MODE	560W	280W	560W	280W
High Impedance	100V (RL=40Ω/XMV8280) (RL=80Ω/XMV8140)	250W	125W	250W	125W
	70V (RL=20Ω/XMV8280) (RL=40Ω/XMV8140)	250W	125W	250W	125W

<b>Amplifier Type (Output Circuitry)</b>		Class D			
<b>THD+N</b>	1kHz, half power, 4Ω All channel output	≤ 0.2%			
	1kHz, half power, 100V, 70V All channel output	≤ 0.2%			
<b>Frequency Response</b>	1W, 280W/8Ω, 20Hz–20kHz (XMV8280)	0dB, ±1.0dB			
	1W, 140W/8Ω, 20Hz–20kHz (XMV8140)				
	1W, 100V/70V, 55Hz–20kHz				
<b>Crosstalk</b>	1kHz, half power, 8Ω Att. max, input 150Ω shunt	≤ -60dB			
<b>Residual Noise</b>	A-weighted 280W, 8Ω	≤ -65dBu			
<b>S/N Ratio</b>	A-weighted 280W or 140W mode	≥ 100dB			
<b>Input Sensitivity</b>		+4 dBu (1.23V)			
<b>Voltage Gain</b>	100V	38.2dB	38.2dB	38.2dB	38.2dB
	70V	35.2dB	35.2dB	35.2dB	35.2dB
	280W (140W)/8Ω	31.7dB	28.7dB	31.7dB	28.7dB
	560W (280W)/8Ω	34.7dB	31.7dB	34.7dB	31.7dB
<b>Load Protection</b>	Power switch on/off	Mute the output			
	DC-fault	Power supply shutdown			
<b>Amplifier Protection</b>	Thermal	Mute the output (heatsink temp. ≥ 90°C) (return automatically.)			
	Overcurrent	Mute the output (return automatically.)			
	Low load impedance	Mute the output (return automatically.)			
<b>Power Supply Protection</b>	Thermal	Power supply shutdown (heatsink temp. ≥ 100°C)			
	Integrated power	Gain reduction (return automatically.)			
<b>Limiter Circuit</b>	Clip limiting	Clip limiter			
<b>Cooling</b>		3 speed fan x 2, front-to-back airflow			
<b>Maximum Input Level</b>		+24dBu			
<b>Input Impedance</b>		20kΩ (balanced) 10kΩ (unbalanced)			
<b>Sampling Frequency</b>		48kHz			
<b>A/D, D/A Converters</b>		AD: 24-bit linear, 128 times over sampling DA: 24-bit linear, 128 times over sampling			
<b>Signal Processing</b>		32 bit digital signal processing			
<b>Latency</b>	Analog input → [SPEAKERS] output	1.85msec			
	[YDIF] input → [SPEAKERS] output (fs=48kHz)	1.08msec	—		
	[YDIF] input → [SPEAKERS] output (fs=44.1kHz)	1.17msec	—		
	Dante [PRIMARY]/[SECONDARY] input → [SPEAKERS] output (fs=48kHz, Dante latency setup = 0.25msec)	—	1.33msec		
	Dante [PRIMARY]/[SECONDARY] input → [SPEAKERS] output (fs=44.1kHz, Dante latency setup = 0.25msec)	—	1.42msec		



		XMV8280	XMV8140	XMV8280-D	XMV8140-D
<b>Controls</b>	Front panel	Power switch (rocker), Rotary encoder x 1, [FUNCTION] button x 1, [SELECT] button x 8, [MUTE] button x 1			
	Front panel (software)	ATT (-99dB to 0dB, 1dB step), POLARITY, HPF (OFF, 40Hz, 80Hz), *40Hz or 80Hz for Hi-Z output setup INPUT SOURCE (ANALOG/DIGITAL), SIGNAL LED (INPUT/OUTPUT)			
	Rear panel	AMP SETTING switch x 2 (OUTPUT FORMAT, IMPEDANCE, DOUBLE POWER MODE, HI-Z LEVEL, per 2 channels), SETUP switch (UNIT ID, LED DIMMER, PANEL LOCK, IP SETTING, START UP MODE), Rotary switch (UNIT ID)	AMP SETTING switch x 2 (OUTPUT FORMAT, IMPEDANCE, DOUBLE POWER MODE, HI-Z LEVEL, per 2 channels), SETUP switch (SECONDARY PORT, LED DIMMER, PANEL LOCK, IP SETTING, START UP MODE), Rotary switch x 2 (UNIT ID HIGH, UNIT ID LOW)		
<b>Connectors</b>	Analog input	Euroblock (5.08mm pitch, balanced) /ch			
	Digital I/O	RJ45 x 2 ([YDIF] IN/OUT)		RJ45 x 2 (Dante [PRIMARY]/[SECONDARY])	
	Speakers	Barrier strip /ch			
	Network	RJ45 x 1		—	
	Remote	Euroblock (3.50mm pitch) x 1			
	Fault output	Euroblock (3.50mm pitch) x 1			
	Power	AC inlet x1			
<b>Indicators</b>		[POWER] x 1 (green), [ALERT] x 1 (red), [PANEL LOCK] x 1 (orange), [PROTECTION] x 8 (orange), [LIMIT] x 8 (red), [MUTE] x 8 (yellow), [SIGNAL] x 8 (green), [SELECT] x 8 (green), [NETWORK] x 1 (green), [YDIF] x 1 (green)	[POWER] x 1 (green), [ALERT] x 1 (red), [PANEL LOCK] x 1 (orange), [PROTECTION] x 8 (orange), [LIMIT] x 8 (red), [MUTE] x 8 (yellow), [SIGNAL] x 8 (green), [SELECT] x 8 (green), [PRIMARY] x 1 (green), [SECONDARY] x 1 (green), [SYNC] x 2 (green, orange)		
<b>Display</b>	3 digit, 7 segment numeric display				

<b>AC Power Requirement</b>	100V, 120V, 230V–240V 50Hz/60Hz				
<b>Power</b>	1/8 MAX power (4Ω)	450 W	250 W	450 W	250 W
<b>Consumption</b>	Idle (4Ω)	73 W	73 W	73 W	73 W
	Standby	23 W	23 W	23 W	23 W
<b>Operating Temperature</b>	0°C to +40°C				
<b>Storage Temperature</b>	-20°C to +60°C				

<b>Dimensions (W x H x D, including knob)</b>	480 x 88 x 422 mm (18.9 x 3.5 x 16.6 inches)				
<b>Net Weight</b>	10.1 kg (22.3 lbs)				
<b>Included Accessories</b>	AC power cord (2.5m) x 1, Euroblock plug (3-pin, 3.50mm pitch) x 2, Euroblock plug with tabs (3-pin, 5.08mm pitch) x 8, Cable tie x 4, Owner's Manual x 1				
<b>Optional Accessories</b>	—				

■ [SIGNAL] Indicator Lit Level

XMV8280/XMV8280-D

	Lit level		
	dBu	Vrms	W
100V	8.7	2.11	—
70V	5.6	1.48	—
560W/8Ω	5.2	1.41	0.249
560W/4Ω	2.2	1.00	0.250
280W/8Ω	2.2	1.00	0.125
280W/4Ω	-0.8	0.71	0.125

XMV8140/XMV8140-D

	Lit level		
	dBu	Vrms	W
100V	8.7	2.11	—
70V	5.6	1.48	—
280W/8Ω	2.2	1.00	0.125
280W/4Ω	-0.8	0.71	0.125
140W/8Ω	-0.8	0.71	0.063
140W/4Ω	-3.8	0.50	0.063

# Block Diagram

## XMV Series Block Diagram

YDIF model: XMV4140, XMV4280, XMV8140, XMV8280  
 Dante model: XMV4140-D, XMV4280-D, XMV8140-D, XMV8280-D

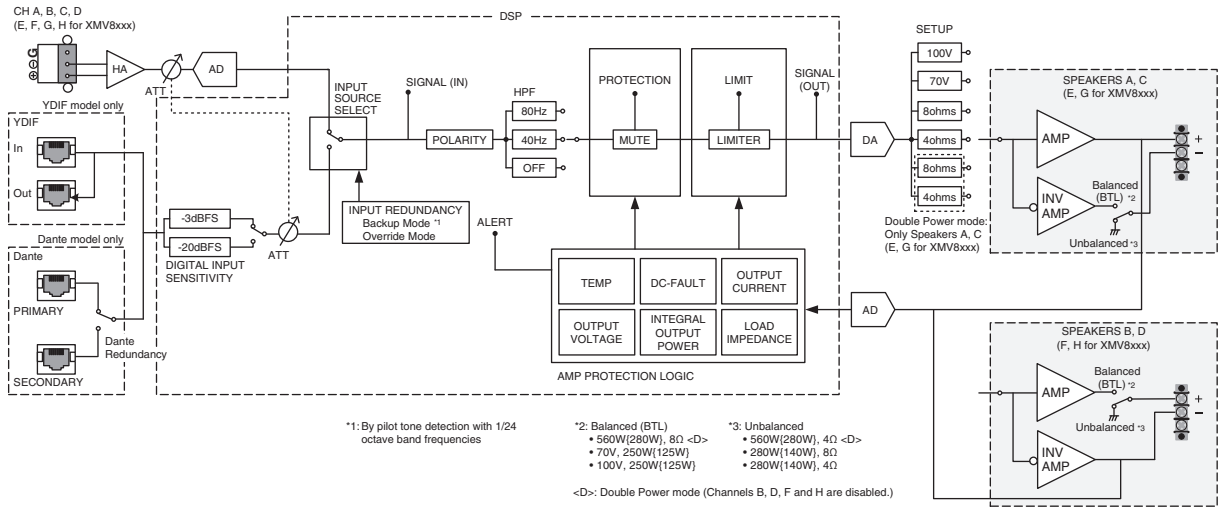

# Dimensions

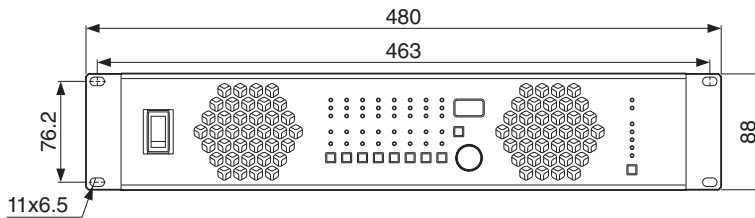
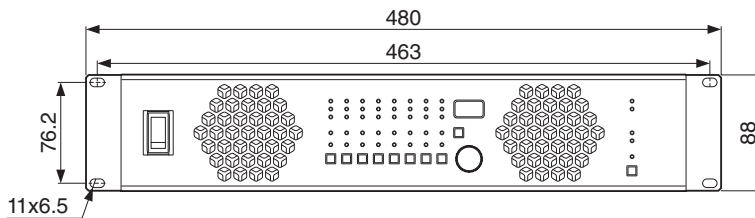
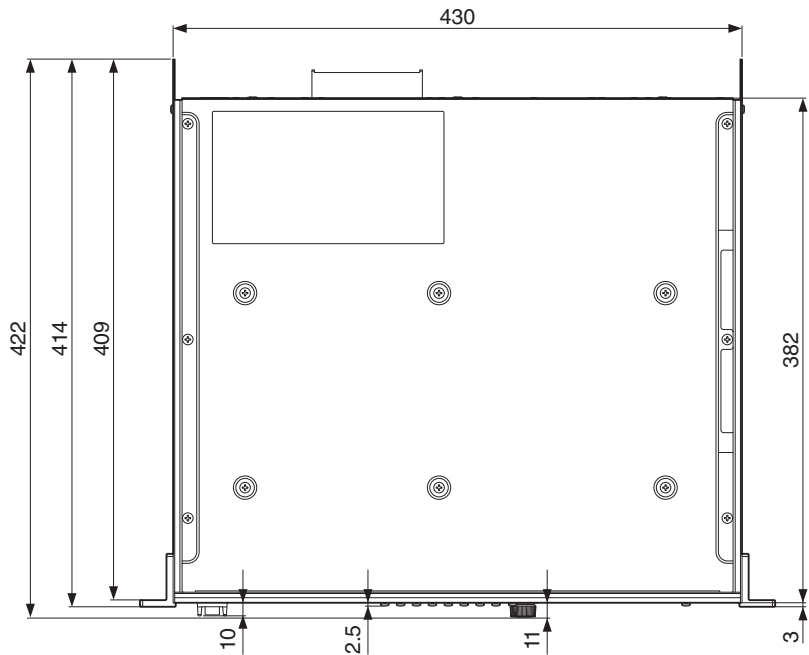

Unit: mm

## Current Draw and Heat Dissipation

### ● XMV8280/XMV8280-D

Power Specifications (PINK NOISE, 100V/50Hz mains)

	MODE	Line Current (A)	Power Consumption (W)	Watts Dissipated (W)	Heat Dissipation	
					Btu/h	kcal/h
standby	280W/4Ω	0.4	23	23	77	20
	280W/8Ω					
	560W/4Ω					
	560W/8Ω					
	100V					
	70V					
idle	280W/4Ω	0.8	70	70	238	60
	280W/8Ω	0.8	70	70	238	60
	560W/4Ω	0.7	56	56	189	48
	560W/8Ω	0.8	67	67	228	58
	100V	1.0	95	95	323	82
	70V	1.0	94	94	320	81
1/8 output power	280W/4Ω	4.3	418	138	469	119
	280W/8Ω	4.1	397	117	398	101
	560W/4Ω	4.2	404	124	422	107
	560W/8Ω	4.3	416	136	462	117
	100V	3.8	375	125	425	108
	70V	3.9	382	132	449	114
1/3 output power	280W/4Ω	10.8	1031	284	967	245
	280W/8Ω	10.3	980	233	793	201
	560W/4Ω	10.7	1016	269	916	232
	560W/8Ω	10.8	1040	293	997	253
	100V	9.1	873	206	702	178
	70V	9.4	905	238	810	205

Power Specifications (PINK NOISE, 120V/60Hz mains)

	MODE	Line Current (A)	Power Consumption (W)	Watts Dissipated (W)	Heat Dissipation	
					Btu/h	kcal/h
standby	280W/4Ω	0.4	23	23	77	20
	280W/8Ω					
	560W/4Ω					
	560W/8Ω					
	100V					
	70V					
idle	280W/4Ω	0.7	70	70	238	60
	280W/8Ω	0.7	70	70	236	60
	560W/4Ω	0.6	57	57	195	49
	560W/8Ω	0.7	67	67	228	58
	100V	0.9	94	94	318	81
	70V	0.9	94	94	319	81
1/8 output power	280W/4Ω	3.6	415	135	459	116
	280W/8Ω	3.4	394	114	388	98
	560W/4Ω	3.4	401	121	411	104
	560W/8Ω	3.5	412	132	449	114
	100V	3.2	371	121	411	104
	70V	3.2	377	127	432	109
1/3 output power	280W/4Ω	8.8	1014	267	909	230
	280W/8Ω	8.3	955	208	708	179
	560W/4Ω	8.6	990	243	827	210
	560W/8Ω	8.8	1010	263	895	227
	100V	7.4	857	190	647	164
	70V	7.6	882	215	732	185

**Power Specifications (PINK NOISE, 230V/50Hz mains)**

	MODE	Line Current (A)	Power Consumption (W)	Watts Dissipated (W)	Heat Dissipation	
					Btu/h	kcal/h
standby	280W/4Ω	0.4	23	23	77	20
	280W/8Ω					
	560W/4Ω					
	560W/8Ω					
	100V					
	70V					
idle	280W/4Ω	0.5	67	67	229	58
	280W/8Ω	0.5	67	67	226	57
	560W/4Ω	0.5	53	53	181	46
	560W/8Ω	0.5	65	65	220	56
	100V	0.6	90	90	306	77
	70V	0.6	90	90	307	78
1/8 output power	280W/4Ω	1.9	405	125	425	108
	280W/8Ω	1.8	385	105	357	90
	560W/4Ω	1.8	392	112	381	96
	560W/8Ω	1.9	403	123	418	106
	100V	1.7	363	113	384	97
	70V	1.7	370	120	408	103
1/3 output power	280W/4Ω	4.4	961	214	729	185
	280W/8Ω	4.2	914	167	569	144
	560W/4Ω	4.3	939	192	654	166
	560W/8Ω	4.4	959	212	722	183
	100V	3.7	821	154	525	133
	70V	3.9	846	179	610	154

1/8 power is typical of program material with occasional clipping. Refer to these figures for most applications.

1/3 power represents program material with extremely heavy clipping.

Test signal: Pink Noise, bandwidth limited from 22Hz to 22kHz

All channels driven

1W = 0.860kcal/h, 1BTU = 0.252kcal

Note that Line Voltage [V] x Line Current [A] = [VA], not equals to [W].

● **XMV8140/XMV8140-D**

**Power Specifications (PINK NOISE, 100V/50Hz mains)**

	MODE	Line Current (A)	Power Consumption (W)	Watts Dissipated (W)	Heat Dissipation	
					Btu/h	kcal/h
standby	140W/4Ω	0.4	23	23	77	20
	140W/8Ω					
	280W/4Ω					
	280W/8Ω					
	100V					
	70V					
idle	140W/4Ω	0.8	73	73	247	63
	140W/8Ω	0.8	73	73	247	62
	280W/4Ω	0.7	58	58	198	50
	280W/8Ω	0.8	70	70	239	61
	100V	1.1	96	96	326	83
	70V	1.1	96	96	326	83
1/8 output power	140W/4Ω	2.5	241	101	343	87
	140W/8Ω	2.4	230	90	306	77
	280W/4Ω	2.4	230	90	306	77
	280W/8Ω	2.6	249	109	371	94
	100V	2.4	233	108	367	93
	70V	2.4	237	112	381	96
1/3 output power	140W/4Ω	5.4	525	152	516	131
	140W/8Ω	5.1	502	129	437	111
	280W/4Ω	5.3	515	142	482	122
	280W/8Ω	5.4	525	152	516	131
	100V	4.8	467	134	454	115
	70V	4.9	482	149	505	128

**Power Specifications (PINK NOISE, 120V/60Hz mains)**

	MODE	Line Current (A)	Power Consumption (W)	Watts Dissipated (W)	Heat Dissipation	
					Btu/h	kcal/h
standby	140W/4Ω	0.4	23	23	77	20
	140W/8Ω					
	280W/4Ω					
	280W/8Ω					
	100V					
	70V					
idle	140W/4Ω	0.8	72	72	244	62
	140W/8Ω	0.8	72	72	244	62
	280W/4Ω	0.7	59	59	201	51
	280W/8Ω	0.7	70	70	236	60
	100V	0.9	96	96	328	83
	70V	0.9	96	96	327	83
1/8 output power	140W/4Ω	2.1	240	100	340	86
	140W/8Ω	2.0	229	89	303	77
	280W/4Ω	2.0	229	89	303	77
	280W/8Ω	2.2	249	109	371	94
	100V	2.0	233	108	367	93
	70V	2.1	237	112	381	96
1/3 output power	140W/4Ω	4.4	520	147	499	126
	140W/8Ω	4.2	495	122	414	105
	280W/4Ω	4.3	508	135	458	116
	280W/8Ω	4.4	520	147	499	126
	100V	3.9	463	130	441	112
	70V	4.1	478	145	492	125

**Power Specifications (PINK NOISE, 230V/50Hz mains)**

	MODE	Line Current (A)	Power Consumption (W)	Watts Dissipated (W)	Heat Dissipation	
					Btu/h	kcal/h
standby	140W/4Ω	0.4	23	23	77	20
	140W/8Ω					
	280W/4Ω					
	280W/8Ω					
	100V					
	70V					
idle	140W/4Ω	0.5	69	69	236	60
	140W/8Ω	0.5	69	69	234	59
	280W/4Ω	0.5	55	55	188	48
	280W/8Ω	0.5	67	67	227	58
	100V	0.6	94	94	318	81
	70V	0.6	94	94	319	81
1/8 output power	140W/4Ω	1.2	234	94	320	81
	140W/8Ω	1.1	223	83	282	71
	280W/4Ω	1.1	223	83	282	71
	280W/8Ω	1.2	244	104	354	90
	100V	1.2	228	103	350	89
	70V	1.2	232	107	364	92
1/3 output power	140W/4Ω	2.3	506	133	451	114
	140W/8Ω	2.2	482	109	369	94
	280W/4Ω	2.3	495	122	414	105
	280W/8Ω	2.3	505	132	448	113
	100V	2.1	452	119	403	102
	70V	2.2	465	132	448	113

1/8 power is typical of program material with occasional clipping. Refer to these figures for most applications.

1/3 power represents program material with extremely heavy clipping.

Test signal: Pink Noise, bandwidth limited from 22Hz to 22kHz

All channels driven

1W = 0.860kcal/h, 1BTU = 0.252kcal

Note that Line Voltage [V] x Line Current [A] = [VA], not equals to [W].

### Information for users on collection and disposal of old equipment:



This symbol on the products, packaging, and/or accompanying documents means that used electrical and electronic products should not be mixed with general household waste. For proper treatment, recovery and recycling of old products, please take them to applicable collection points, in accordance with your national legislation.

By disposing of these products correctly, you will help to save valuable resources and prevent any potential negative effects on human health and the environment which could otherwise arise from inappropriate waste handling.

For more information about collection and recycling of old products, please contact your local municipality, your waste disposal service or the point of sale where you purchased the items.

#### For business users in the European Union:

If you wish to discard electrical and electronic equipment, please contact your dealer or supplier for further information.

#### Information on Disposal in other Countries outside the European Union:

This symbol is only valid in the European Union. If you wish to discard these items, please contact your local authorities or dealer and ask for the correct method of disposal.

(weee\_eu\_en\_02)

### Verbraucherinformation zur Sammlung und Entsorgung alter Elektrogeräte



Befindet sich dieses Symbol auf den Produkten, der Verpackung und/oder beiliegenden Unterlagen, so sollten benutzte elektrische Geräte nicht mit dem normalen Haushaltsabfall entsorgt werden. In Übereinstimmung mit Ihren nationalen Bestimmungen bringen Sie alte Geräte bitte zur fachgerechten Entsorgung, Wiederaufbereitung und Wiederverwendung zu den entsprechenden Sammelstellen.

Durch die fachgerechte Entsorgung der Elektrogeräte helfen Sie, wertvolle Ressourcen zu schützen, und verhindern mögliche negative Auswirkungen auf die menschliche Gesundheit und die Umwelt, die andernfalls durch unsachgerechte Müllentsorgung auftreten könnten.

Für weitere Informationen zum Sammeln und Wiederaufbereiten alter Elektrogeräte kontaktieren Sie bitte Ihre örtliche Stadt- oder Gemeindeverwaltung, Ihren Abfallentsorgungsdienst oder die Verkaufsstelle der Artikel.

#### Information für geschäftliche Anwender in der Europäischen Union:

Wenn Sie Elektrogeräte ausrangieren möchten, kontaktieren Sie bitte Ihren Händler oder Zulieferer für weitere Informationen.

#### Entsorgungsinformation für Länder außerhalb der Europäischen Union:

Dieses Symbol gilt nur innerhalb der Europäischen Union. Wenn Sie solche Artikel ausrangieren möchten, kontaktieren Sie bitte Ihre örtlichen Behörden oder Ihren Händler und fragen Sie nach der sachgerechten Entsorgungsmethode.

(weee\_eu\_de\_02)

### Informations concernant la collecte et le traitement des déchets d'équipements électriques et électroniques



Le symbole sur les produits, l'emballage et/ou les documents joints signifie que les produits électriques ou électroniques usagés ne doivent pas être mélangés avec les déchets domestiques habituels. Pour un traitement, une récupération et un recyclage appropriés des déchets d'équipements électriques et électroniques, veuillez les déposer aux points de collecte prévus à cet effet, conformément à la réglementation nationale.

En vous débarrassant correctement des déchets d'équipements électriques et électroniques, vous contribuerez à la sauvegarde de précieuses ressources et à la prévention de potentiels effets négatifs sur la santé humaine qui pourraient advenir lors d'un traitement inapproprié des déchets.

Pour plus d'informations à propos de la collecte et du recyclage des déchets d'équipements électriques et électroniques, veuillez contacter votre municipalité, votre service de traitement des déchets ou le point de vente où vous avez acheté les produits.

#### Pour les professionnels dans l'Union européenne :

Si vous souhaitez vous débarrasser des déchets d'équipements électriques et électroniques, veuillez contacter votre vendeur ou fournisseur pour plus d'informations.

#### Informations sur la mise au rebut dans d'autres pays en dehors de l'Union européenne :

Ce symbole est seulement valable dans l'Union européenne. Si vous souhaitez vous débarrasser de déchets d'équipements électriques et électroniques, veuillez contacter les autorités locales ou votre fournisseur et demander la méthode de traitement appropriée.

(weee\_eu\_fr\_02)



### Información para usuarios sobre la recogida y eliminación de los equipos antiguos

Este símbolo en los productos, embalajes y documentos anexos significa que los productos eléctricos y electrónicos no deben mezclarse con los desperdicios domésticos normales.

Para el tratamiento, recuperación y reciclaje apropiados de los productos antiguos, llévelos a puntos de reciclaje correspondientes, de acuerdo con la legislación nacional.

Al deshacerse de estos productos de forma correcta, ayudará a ahorrar recursos valiosos y a impedir los posibles efectos desfavorables en la salud humana y en el entorno que de otro modo se producirían si se trataran los desperdicios de modo inapropiado.

Para obtener más información acerca de la recogida y el reciclaje de los productos antiguos, póngase en contacto con las autoridades locales, con el servicio de eliminación de basuras o con el punto de venta donde adquirió los artículos.

#### Para los usuarios empresariales de la Unión Europea:

Si desea desechar equipos eléctricos y electrónicos, póngase en contacto con su vendedor o proveedor para obtener más información.

#### Información sobre la eliminación en otros países fuera de la Unión Europea:

Este símbolo solo es válido en la Unión Europea. Si desea desechar estos artículos, póngase en contacto con las autoridades locales o con el vendedor y pregúnteles el método correcto.

(weee\_eu\_es\_02)



### Informazioni per gli utenti sulla raccolta e lo smaltimento di vecchia attrezzatura

Questi simboli sui prodotti, sull'imballaggio e/o sui documenti che li accompagnano, indicano che i prodotti elettrici ed elettronici non devono essere mischiati con i rifiuti generici.

Per il trattamento, il recupero e il riciclaggio appropriato di vecchi prodotti, si prega di portarli ai punti di raccolta designati, in accordo con la legislazione locale.

Smaltendo correttamente questi prodotti si potranno recuperare risorse preziose, oltre a prevenire potenziali effetti negativi sulla salute e l'ambiente che potrebbero sorgere a causa del trattamento improprio dei rifiuti.

Per ulteriori informazioni sulla raccolta e il riciclaggio di vecchi prodotti, si prega di contattare l'amministrazione comunale locale, il servizio di smaltimento dei rifiuti o il punto vendita dove sono stati acquistati gli articoli.

#### Per utenti imprenditori dell'Unione europea:

Se si desidera scartare attrezzatura elettrica ed elettronica, si prega di contattare il proprio rivenditore o il proprio fornitore per ulteriori informazioni.

#### Informazioni sullo smaltimento negli altri Paesi al di fuori dell'Unione europea:

Questi simboli sono validi solamente nell'Unione Europea; se si desidera scartare questi articoli, si prega di contattare le autorità locali o il rivenditore e richiedere informazioni sulla corretta modalità di smaltimento.

(weee\_eu\_it\_02)

### NEDERLAND / THE NETHERLANDS

- Dit apparaat bevat een lithium batterij voor geheugen back-up.
- This apparatus contains a lithium battery for memory back-up.
- Raadpleeg uw leverancier over de verwijdering van de batterij op het moment dat u het apparaat aan het einde van de levensduur of gelieve dan contact op te nemen met de vertegenwoordiging van Yamaha in uw land.
- For the removal of the battery at the moment of the disposal at the end of life please consult your retailer or Yamaha representative office in your country.
- Gooi de batterij niet weg, maar lever hem in als KCA.
- Do not throw away the battery. Instead, hand it in as small chemical waste.

(lithium disposal)

# Important Notice: Guarantee Information for customers in European Economic Area (EEA) and Switzerland

<b>Important Notice: Guarantee Information for customers in EEA* and Switzerland</b>	<b>English</b>
For detailed guarantee information about this Yamaha product, and Pan-EEA* and Switzerland warranty service, please either visit the website address below (Printable file is available at our website) or contact the Yamaha representative office for your country. * EEA: European Economic Area	
<b>Wichtiger Hinweis: Garantie-Information für Kunden in der EWR* und der Schweiz</b>	<b>Deutsch</b>
Für nähere Garantie-Information über dieses Produkt von Yamaha, sowie über den Pan-EWR*- und Schweizer Garantieservice, besuchen Sie bitte entweder die folgend angegebene Internetadresse (eine druckfähige Version befindet sich auch auf unserer Webseite), oder wenden Sie sich an den für Ihr Land zuständigen Yamaha-Vertrieb. * EWR: Europäischer Wirtschaftsraum	
<b>Remarque importante: informations de garantie pour les clients de l'EEE et la Suisse</b>	<b>Français</b>
Pour des informations plus détaillées sur la garantie de ce produit Yamaha et sur le service de garantie applicable dans l'ensemble de l'EEE ainsi qu'en Suisse, consultez notre site Web à l'adresse ci-dessous (le fichier imprimable est disponible sur notre site Web) ou contactez directement Yamaha dans votre pays de résidence. * EEE : Espace Economique Européen	
<b>Belangrijke mededeling: Garantie-informatie voor klanten in de EER* en Zwitserland</b>	<b>Nederlands</b>
Voor gedetailleerde garantie-informatie over dit Yamaha-product en de garantieservice in heel de EER* en Zwitserland, gaat u naar de onderstaande website (u vindt een afdrukbaar bestand op onze website) of neemt u contact op met de vertegenwoordiging van Yamaha in uw land. * EER: Europese Economische Ruimte	
<b>Aviso importante: información sobre la garantía para los clientes del EEE* y Suiza</b>	<b>Español</b>
Para una información detallada sobre este producto Yamaha y sobre el soporte de garantía en la zona EEE* y Suiza, visite la dirección web que se incluye más abajo (la versión del archivo para imprimir esta disponible en nuestro sitio web) o póngase en contacto con el representante de Yamaha en su país. * EEE: Espacio Económico Europeo	
<b>Avviso importante: informazioni sulla garanzia per i clienti residenti nell'EEA* e in Svizzera</b>	<b>Italiano</b>
Per informazioni dettagliate sulla garanzia relativa a questo prodotto Yamaha e l'assistenza in garanzia nei paesi EEA* e in Svizzera, potete consultare il sito Web all'indirizzo riportato di seguito (è disponibile il file in formato stampabile) oppure contattare l'ufficio di rappresentanza locale della Yamaha. * EEA: Area Economica Europea	
<b>Aviso importante: informações sobre as garantias para clientes da AEE* e da Suíça</b>	<b>Português</b>
Para obter uma informação pormenorizada sobre este produto da Yamaha e sobre o serviço de garantia na AEE* e na Suíça, visite o site a seguir (o arquivo para impressão está disponível no nosso site) ou entre em contato com o escritório de representação da Yamaha no seu país. * AEE: Área Económica Européia	
<b>Σημαντική σημείωση: Πληροφορίες εγγύησης για τους πελάτες στον ΕΟΧ* και Ελλάδα</b>	<b>Ελληνικά</b>
Για λεπτομερείς πληροφορίες εγγύησης σχετικά με το παρόν προϊόν της Yamaha και την κάλυψη εγγύησης σε όλες τις χώρες του ΕΟΧ και την Ελλάδα, επισκεφτείτε την παρακάτω ιστοσελίδα (Εκτυπώσιμη μορφή είναι διαθέσιμη στην ιστοσελίδα μας) ή απευθυνθείτε στην αντιπροσωπεία της Yamaha στη χώρα σας. * ΕΟΧ: Ευρωπαϊκός Οικονομικός Χώρος	
<b>Viktigt: Garantiinformation för kunder i EES-området* och Schweiz</b>	<b>Svenska</b>
För detaljerad information om denna Yamahaprodukt samt garantiservice i hela EES-området* och Schweiz kan du antingen besöka nedanstående webbadress (en utskriftsvänlig fil finns på webbplatsen) eller kontakta Yamahas officiella representant i ditt land. * EES: Europeiska Ekonomiska Samarbetsområdet	
<b>Viktig merknad: Garantiinformasjon for kunder i EØS* og Sveits</b>	<b>Norsk</b>
Detaljert garantiinformasjon om dette Yamaha-produktet og garantiservice for hele EØS-området* og Sveits kan fås enten ved å besøke nettstedene nedenfor (utskriftsversjon finnes på våre nettsider) eller kontakte Yamahas kontoret i landet der du bor. *EØS: Det europeiske økonomiske samarbeidsområdet	
<b>Vigtig oplysning: Garantioplysninger til kunder i EØO* og Schweiz</b>	<b>Dansk</b>
De kan finde detaljerede garantioplysninger om dette Yamaha-produkt og den fælles garantiserviceordning for EØO* (og Schweiz) ved at besøge det websted, der er angivet nedenfor (der findes en fil, som kan udskrives, på vores websted), eller ved at kontakte Yamahas nationale repræsentationskontor i det land, hvor De bor. * EØO: Det Europæiske Økonomiske Område	
<b>Tärkeä ilmoitus: Takuutiedot Euroopan talousalueen (ETA)* ja Sveitsin asiakkaille</b>	<b>Suomi</b>
Tämän Yamaha-tuotteen sekä ETA-alueen ja Sveitsin takuuta koskevat yksityiskohtaiset tiedot saatte alla olevasta nettiosoitteesta. (Tulostettava tiedosto saatavissa sivustollamme.) Voitte myös ottaa yhteyttä paikalliseen Yamaha-edustajaan. *ETA: Euroopan talousalue	
<b>Ważne: Warunki gwarancyjne obowiązujące w EOG* i Szwajcarii</b>	<b>Polski</b>
Aby dowiedzieć się więcej na temat warunków gwarancyjnych tego produktu firmy Yamaha i serwisu gwarancyjnego w całym EOG* i Szwajcarii, należy odwiedzić wskazaną poniżej stronę internetową (Plik gotowy do wydruku znajduje się na naszej stronie internetowej) lub skontaktować się z przedstawicielstwem firmy Yamaha w swoim kraju. * EOG — Europejski Obszar Gospodarczy	
<b>Důležité oznámení: Záruční informace pro zákazníky v EHS* a ve Švýcarsku</b>	<b>Česky</b>
Podrobné záruční informace o tomto produktu Yamaha a záručním servisu v celém EHS* a ve Švýcarsku naleznete na níže uvedené webové adrese (soubor k tisku je dostupný na našich webových stránkách) nebo se můžete obrátit na zastoupení firmy Yamaha ve své zemi. * EHS: Evropský hospodářský prostor	
<b>Fontos figyelemzétetés: Garancia-információk az EGT* területén és Svájcban élő vásárlók számára</b>	<b>Magyar</b>
A jelen Yamaha termékre vonatkozó részletes garancia-információk, valamint az EGT*-re és Svájcra kiterjedő garanciális szolgáltatás tekintetében keresse fel webhelyünket az alábbi címen (a webhelyen nyomtatható fájl is talál), vagy pedig lépjen kapcsolatba az országában működő Yamaha képviselői irodával. * EGT: Európai Gazdasági Térség	
<b>Oluline märkus: Garantiiteave Euroopa Majanduspiirkonna (EMP)* ja Šveitsi klientidele</b>	<b>Eesti keel</b>
Täpsemat teabe saamiseks selle Yamaha toote garantii ning kogu Euroopa Majanduspiirkonna ja Šveitsi garantiteeninduse kohta, külastage palun veebisaiti alljärgneval aadressil (meie saidil on saadaval printitav fail) või pöörduge Teie regiooni Yamaha esinduse poole. * EMP: Euroopa Majanduspiirkond	
<b>Svarīgs paziņojums: garantijas informācija klientiem EEZ* un Šveicē</b>	<b>Latviešu</b>
Lai saņemtu detalizētu garantijas informāciju par šo Yamaha produktu, kā arī garantijas apkalpošanu EEZ* un Šveicē, lūdzu, apmeklējiet zemāk norādīto tīmekļa vietnes adresi (tīmekļa vietnē ir pieejams drukājams fails) vai sazinieties ar jūsu valstī apkalpojošo Yamaha pārstāvniecību. * EEZ: Eiropas Ekonomikas zona	
<b>Dėmesio: informacija dėl garantijos pirkėjams EEE* ir Šveicarijoje</b>	<b>Lietuvių kalba</b>
Jei reikia išsamios informacijos apie šį „Yamaha“ produktą ir jo techninę priežiūrą visoje EEE* ir Šveicarijoje, apsilankykite mūsų svetainėje toliau nurodytu adresu (svetainėje yra spausdintinas failas) arba kreipkitės į „Yamaha“ atstovybę savo šaliai. * EEE – Europos ekonominė erdvė	
<b>Dôležité upozornenie: Informácie o záruke pre zákazníkov v EHP* a Švajčiarsku</b>	<b>Slovenčina</b>
Podrobné informácie o záruke týkajúce sa tohto produktu od spoločnosti Yamaha a garančnom servise v EHP* a Švajčiarsku nájdete na webovej stránke uvedenej nižšie (na našej webovej stránke je k dispozícii súbor na tlač) alebo sa obráťte na zástupcu spoločnosti Yamaha vo svojej krajine. * EHP: Európsky hospodársky priestor	
<b>Pomembno obvestilo: Informacije o garanciji za kupce v EGP* in Švici</b>	<b>Slovenščina</b>
Za podrobnejše informacije o tem Yamahinem izdelku ter garancijskem servisu v celotnem EGP in Švici, obiščite spletno mesto, ki je navedeno spodaj (natisljiva datoteka je na voljo na našem spletnem mestu), ali se obrnite na Yamahinega predstavnika v svoji državi. * EGP: Evropski gospodarski prostor	
<b>Важно съобщение: Информация за гаранцията за клиенти в ЕИП* и Швейцария</b>	<b>Български език</b>
За подробна информация за гаранцията за този продукт на Yamaha и гаранционното обслужване в паневропейската зона на ЕИП* и Швейцария или посетете посочения по-долу уеб сайт (на нашия уеб сайт има файл за печат), или се свържете с представителния офис на Yamaha във вашата страна. * ЕИП: Европейско икономическо пространство	
<b>Notificare importantă: Informații despre garanție pentru clienții din SEE* și Elveția</b>	<b>Limba română</b>
Pentru informații detaliate privind acest produs Yamaha și serviciul de garanție Pan-SEE* și Elveția, vizitați site-ul la adresa de mai jos (fișierul imprimabil este disponibil pe site-ul nostru) sau contactați biroul reprezentanței Yamaha din țara dumneavoastră. * SEE: Spațiul Economic European	

<http://europe.yamaha.com/warranty/>



## ADDRESS LIST

### NORTH AMERICA

#### CANADA

**Yamaha Canada Music Ltd.**  
135 Milner Avenue, Toronto, Ontario,  
M1S 3R1, Canada  
Tel: +1-416-298-1311

#### U.S.A.

**Yamaha Corporation of America**  
6600 Orangethorpe Avenue, Buena Park, CA 90620,  
U.S.A.  
Tel: +1-714-522-9011

### CENTRAL & SOUTH AMERICA

#### MEXICO

**Yamaha de México, S.A. de C.V.**  
Av. Insurgentes Sur 1647 Piso 9, Col. San José  
Insurgentes, Delegación Benito Juárez, México,  
D.F., C.P. 03900, México  
Tel: +52-55-5804-0600

#### BRAZIL

**Yamaha Musical do Brasil Ltda.**  
Rua Fidêncio Ramos, 302 – Cj 52 e 54 – Torre B – Vila  
Olimpia – CEP 04551-010 – São Paulo/SP, Brazil  
Tel: +55-11-3704-1377

#### ARGENTINA

**Yamaha Music Latin America, S.A.,  
Sucursal Argentina**  
Olga Cossetini 1553, Piso 4 Norte,  
Madero Este-C1107CEK,  
Buenos Aires, Argentina  
Tel: +54-11-4119-7000

#### PANAMA AND OTHER LATIN

#### AMERICAN COUNTRIES/ CARIBBEAN COUNTRIES

**Yamaha Music Latin America, S.A.**  
Edif. Torre Banco General, Piso 7, Urbanización  
Marbella, Calle 47 y Aquilino de la Guardia,  
Ciudad de Panamá, República de Panamá  
Tel: +507-269-5311

### EUROPE

#### THE UNITED KINGDOM/IRELAND

**Yamaha Music Europe GmbH (UK)**  
Sherbourne Drive, Tilbrook, Milton Keynes,  
MK7 8BL, U.K.  
Tel: +44-1908-366700

#### GERMANY

**Yamaha Music Europe GmbH**  
Siemensstrasse 22-34, 25462 Rellingen, Germany  
Tel: +49-4101-303-0

#### SWITZERLAND/LIECHTENSTEIN

**Yamaha Music Europe GmbH, Branch  
Switzerland in Thalwil**  
Seestrasse 18a, 8800 Thalwil, Switzerland  
Tel: +41-44-3878080

#### AUSTRIA/BULGARIA/ CZECH REPUBLIC/HUNGARY/ ROMANIA/SLOVAKIA/SLOVENIA

**Yamaha Music Europe GmbH  
Branch Austria**  
Schleiergasse 20, 1100 Wien, Austria  
Tel: +43-1-60203900

#### POLAND

**Yamaha Music Europe GmbH  
Sp.z o.o. Oddział w Polsce**  
ul. Wielicka 52, 02-657 Warszawa, Poland  
Tel: +48-22-880-08-88

#### MALTA

**Olimpus Music Ltd.**  
Valletta Road, Mosta MST9010, Malta  
Tel: +356-2133-2093

#### NETHERLANDS/BELGIUM/ LUXEMBOURG

**Yamaha Music Europe Branch Benelux**  
Clarissenhof 5b, 4133 AB Vianen, The Netherlands  
Tel: +31-347-358040

#### FRANCE

**Yamaha Music Europe**  
7 rue Ambroise Croizat, Zone d'activités de Pariest,  
77183 Croissy-Beaubourg, France  
Tel: +33-1-6461-4000

#### ITALY

**Yamaha Music Europe GmbH, Branch Italy**  
Via Tinelli N.67/69 20855 Gerno di Lesmo (MB),  
Italy  
Tel: +39-039-9065-1

#### SPAIN/PORTUGAL

**Yamaha Music Europe GmbH Ibérica, Sucursal  
en España**  
Ctra. de la Coruña km. 17,200, 28231  
Las Rozas de Madrid, Spain  
Tel: +34-91-639-88-88

#### GREECE

**Philippos Nakas S.A. The Music House**  
19th klm. Leof. Lavriou 190 02 Peania – Attiki,  
Greece  
Tel: +30-210-6686168

#### SWEDEN/FINLAND/ICELAND

**Yamaha Music Europe GmbH Germany filial  
Scandinavia**  
JA Wettergrensgata 1, 400 43 Göteborg, Sweden  
Tel: +46-31-89-34-00

#### DENMARK

**Yamaha Music Denmark,  
Fillial of Yamaha Music Europe GmbH, Tyskland**  
Generatorvej 8C, ST. TH. , 2860 Søborg, Denmark  
Tel: +45-44-92-49-00

#### NORWAY

**Yamaha Music Europe GmbH Germany -  
Norwegian Branch**  
Grini Næringspark 1, 1332 Østerås, Norway  
Tel: +47-6716-7800

#### CYPRUS

**Yamaha Music Europe GmbH**  
Siemensstrasse 22-34, 25462 Rellingen, Germany  
Tel: +49-4101-303-0

#### RUSSIA

**Yamaha Music (Russia) LLC.**  
Room 37, entrance 7, bld. 7, Kievskaya street,  
Moscow, 121059, Russia  
Tel: +7-495-626-5005

#### OTHER EUROPEAN COUNTRIES

**Yamaha Music Europe GmbH**  
Siemensstrasse 22-34, 25462 Rellingen, Germany  
Tel: +49-4101-3030

### AFRICA

**Yamaha Music Gulf FZE**  
JAFZA-16, Office 512, P.O.Box 17328,  
Jebel Ali FZE, Dubai, UAE  
Tel: +971-4-801-1500

### MIDDLE EAST

#### TURKEY

**Yamaha Music Europe GmbH  
Merkezi Almanya Türkiye İstanbul Şubesi**  
Maslak Meydanı Sokak, Spring Giz Plaza Bagimsiz  
Böl. No:3, Sariyer İstanbul, Turkey  
Tel: +90-212-999-8010

#### OTHER COUNTRIES

**Yamaha Music Gulf FZE**  
JAFZA-16, Office 512, P.O.Box 17328,  
Jebel Ali FZE, Dubai, UAE  
Tel: +971-4-801-1500

### ASIA

#### THE PEOPLE'S REPUBLIC OF CHINA

**Yamaha Music & Electronics (China) Co.,Ltd.**  
2F, Yunhedasha, 1818 Xinzha-lu, Jingan-qu,  
Shanghai, China  
Tel: +86-400-051-7700

#### INDIA

**Yamaha Music India Private Limited**  
P-401, JMD Megapolis, Sector-48, Sohna Road,  
Gurgaon-122018, Haryana, India  
Tel: +91-124-485-3300

#### INDONESIA

**PT. Yamaha Musik Indonesia (Distributor)**  
Yamaha Music Center Bldg. Jalan Jend. Gatot  
Subroto Kav. 4, Jakarta 12930, Indonesia  
Tel: +62-21-520-2577

#### KOREA

**Yamaha Music Korea Ltd.**  
8F, Dongsung Bldg. 21, Teheran-ro 87-gil,  
Gangnam-gu, Seoul, 06169, Korea  
Tel: +82-2-3467-3300

#### MALAYSIA

**Yamaha Music (Malaysia) Sdn. Bhd.**  
No.8, Jalan Perbandaran, Kelana Jaya, 47301  
Petaling Jaya, Selangor, Malaysia  
Tel: +60-3-78030900

#### SINGAPORE

**Yamaha Music (Asia) Private Limited**  
Block 202 Hougang Street 21, #02-00,  
Singapore 530202, Singapore  
Tel: +65-6740-9200

#### TAIWAN

**Yamaha Music & Electronics Taiwan Co.,Ltd.**  
2F, No.1, Yuandong Rd., Banqiao Dist.,  
New Taipei City 22063, Taiwan (R.O.C.)  
Tel: +886-2-7741-8888

#### THAILAND

**Siam Music Yamaha Co., Ltd.**  
3, 4, 15, 16th Fl., Siam Motors Building,  
891/1 Rama 1 Road, Wangmai,  
Pathumwan, Bangkok 10330, Thailand  
Tel: +66-2215-2622

#### VIETNAM

**Yamaha Music Vietnam Company Limited**  
15th Floor, Nam A Bank Tower, 201-203 Cach  
Mang Thang Tam St., Ward 4, Dist.3,  
Ho Chi Minh City, Vietnam  
Tel: +84-8-3818-1122

#### OTHER ASIAN COUNTRIES

<http://asia.yamaha.com/>

### OCEANIA

#### AUSTRALIA

**Yamaha Music Australia Pty. Ltd.**  
Level 1, 80 Market Street, South Melbourne,  
VIC 3205, Australia  
Tel: +61-3-9693-5111

#### COUNTRIES AND TRUST

#### TERRITORIES IN PACIFIC OCEAN

<http://asia.yamaha.com/>

雅马哈乐器音响（中国）投资有限公司

上海市静安区新闻路1818号云和大厦2楼

客户服务热线：4000517700

公司网址：<http://www.yamaha.com.cn>

厂名：雅马哈电子（苏州）有限公司

厂址：江苏省苏州市苏州新区鹿山路18号

Yamaha Pro Audio global website  
<http://www.yamaha.com/proaudio/>

Yamaha Downloads  
<http://download.yamaha.com/>

Manual Development Group  
© 2013 Yamaha Corporation

Published 12/2017 改版 POES-G0

ZZ42570